



paap

Kainininkas 2025

TURINYS

Laisvai pastatomos vonios

INFINITY
1795 × 795 mm



p. 4.

VICTORIA
1700 × 830 mm



p. 4.

BELLA
1705 × 800 mm



p. 5.

BELLA OVO **NAUJIENA!**
1700 × 800 mm



p. 5.

FELICE
1945 × 830 mm



p. 6.

AMORE
1600 × 850 mm



p. 6.

DOLCE
1800 × 900 mm



p. 7.

STORIA
1670 × 725 mm



p. 7.

PERLA 145 **NAUJIENA!**
1450 × 710 mm



p. 8.

PERLA 160
1600 × 750 mm



p. 8.

PERLA 175 **NAUJIENA!**
1750 × 760 mm



p. 8.

STEP
1700 × 890 mm



p. 9.

BEL CANTO
1800 × 850 mm



p. 9.

Vonių kolekcija DECO

DECO NUDO
1660 × 725 mm



p. 10.

DECO RIM
1660 × 810 mm



p. 10.

DECO WALL
1660 × 810 mm



p. 10.

DECO CORNER
1600 × 1270 mm



p. 11.

DECO SHAPE
1660-2500 × 725-1250 mm



p. 11.

DECO SHAPE RE
1700-2000 × 825 mm



p. 12.

DECO SHAPE RE A/D
1700-2000 × 825 mm



p. 12.

Made to Measure koncepcijos vonios

QUADRO kolekcija

QUADRO
1590 × 700 mm



p. 13.

QUADRO CORNER A/D
1600 × 750 mm



p. 13.

QUADRO WALL
1600 × 760 mm



p. 13.

Akmens masės vonių VARIO kolekcija

VARIO M
1500-1600 × 750 mm



p. 14.-15.

VARIO L
1600-1700 × 750 mm



p. 14.-15.

VARIO XL
1750-1850 × 800 mm



p. 14.-15.

Vonių kolekcija UNO, TRE

UNO 150
1500 × 750 mm



p. 16.

UNO 170
1700 × 750 mm



p. 16.

TRE 150 A/D
1500 × 1000 mm



p. 16.

TRE 170 A/D
1700 × 1000 mm



p. 17.

VERSO vonios

VERSO
1700 × 750 mm



p. 17.

Made to Measure praustuvai

OPUS MINI / OPUS



p. 18.- 19.

OPUS GRANDE



p. 20.

STRETTO



p. 21.

ROUND



p. 22.

OVO



p. 23.

PIANO



p. 24.

CREDO



p. 25.

QUADRO



p. 26.

FLOW 45/50



p. 28.

Made to Measure akmens masės praustuvai



p. 30.-32.

Baldai, lentynėlės, stalviršiai ir sieniniai paneliai

Made to Measure stalviršiai.
ON-TOP praustuvai



p. 32.- 37.

Lentynėlės Made to Measure



p. 38.

SOLID stalviršiai iš
ąžuolo masyvo



p. 38.

Made to Measure
sieninis panelis



p. 39.

Praustuvai

BELLA



p. 40.

FELICE



p. 40.

AMORE



p. 40.

PERLA



p. 40.

QUADRO



p. 41.

QUADRO ON



p. 41.

INFINITY 80



p. 41.

INFINITY 60



p. 41.

DECO



p. 42.

ROUND ON



p. 42.

VARIO



p. 42.

OVO IN



p. 43.

ROUND IN



p. 43.

OPUS IN



p. 43.

ORGANIC IN



p. 43.

LONG STEP
praustuvai



p. 44.

LOTO MINI/ LOTO
praustuvai



p. 45.

SAMBA 55 / SAMBA 70



p. 46.

STEP MINI/
STEP



p. 46.

VICTORIA



p. 46.

BETA



p. 47.

DELTA



p. 47.

CLARO
praustuvai



p. 48.

Maži praustuvai

DO 22



p. 49.

DO 25



p. 49.

DO 28



p. 49.

RE



p. 49.

MI



p. 49.

Akmens masės dušo padėklai

CLASSIC KV



p. 50.

CLASSIC RO



p. 50.

CLASSIC NEW



p. 50.

ART KV



p. 51.

ART RO



p. 51.

ART



p. 51.

LARGO



p. 52.

LETTERA **NAUJIENA!**



p. 53.

Dušo padėklai CRAFT
(*Made to Measure*)



p. 54.

Prekės kodo sudarymo techninė
informacija, tonų/spalvų lentelė,
garantijos sąlygos ir pan.

p. 55.- 59.

Pavadinimas **Aprašymas** **Kaina EUR**
 Balta Spalvota Balta / Spalvota



INFINITY
 1795 × 795 mm
 h = 620 mm
 Talpa: 300 l
 Svoris: 165 kg
 Integruotas
 persipylimas,
push-open
 dugno vožtuvas
 ir sifonas komplekte.

Silkstone® vonia*	4285		VAINFS/00
Įleidžiama Silkstone® vonia*	3215		VAINFSIEB/00
Balta Silkstone® vonia su tonuotais paneliais		4925	VAINFS/xx

Su natūralaus uosio aksesuarais ir pagalvėle iš Technogel

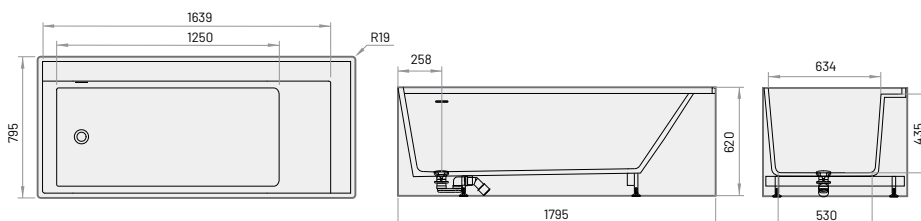

ANTICA
 (Silkstone®) kojos



ANTICA
 (GRAPHITE) kojos

VICTORIA
 1700 × 830 × 610 mm
 h = 730, 680 mm
 Talpa: 225 l
 Svoris: 84 / 80 kg

Akmens masės vonia su akmens masės ANTICA kojomis	2060	2795	VAVICA/xx
Silkstone® vonia su ANTICA kojomis - Silkstone®	2375		VAVISS/00
Silkstone® vonia su ANTICA GRAPHITE kojomis	2550		VAVISG/00

Papildomai:

Chromuotas sifonas (žalvarinis)	235	235	SIFVICM/H
Bronzos spalvos sifonas (žalvarinis)	410	410	SIFVICM/B
Aukso spalvos sifonas (žalvarinis)	510	510	SIFVICM/Z

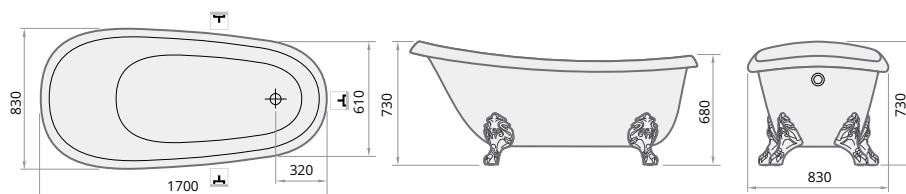

Pavadinimas

Aprašymas

Kaina EUR
Balta Spalvota

Art. NR.
Balta / Spalvota



BELLA

1705 × 800 mm
h = 550 mm
Talpa: 312 l
Svoris: 135/113 kg
Integruotas
persipylimas,
push-open
dugno vožtuvas
ir sifonas komplekte

Akmens masės vonia	2140	2700	VABELL/xx
Silkstone® vonia	2550	2940	VABELS/xx
GRAPHITE vonia		3460	VABELS/01

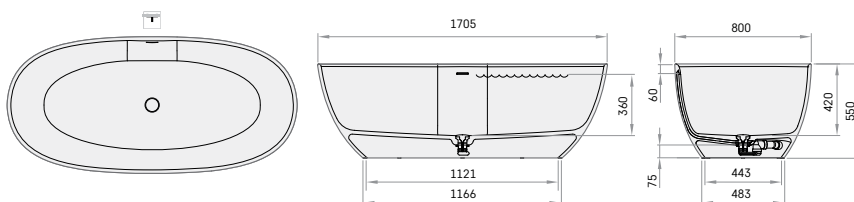

NAUJIENA!



BELLA OVO

1700 × 800 mm
h = 550 mm
Talpa: 275 l
Svoris: 111/193 kg
Integruotas
persipylimas,
push-open
dugno vožtuvas
ir sifonas komplekte

Akmens masės vonia	2140	2700	VABELLO/xx
Silkstone® vonia	2550	2940	VABELLOS/xx
GRAPHITE vonia		3460	VABELLOS/01

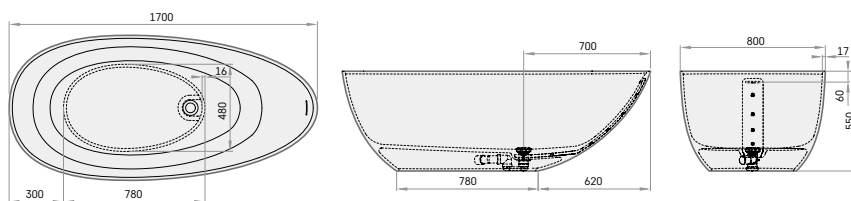

Pavadinimas	Aprašymas	Kaina EUR		Art. NR.
		Balta	Spalvota	Balta / Spalvota



FELICE

1945 × 830 mm
h = 715 mm
Talpa: 280 l
Svoris: 128 kg
Integruotas persipylimas, *push-open* dugno vožtuvas ir sifonas komplekte

Silkstone® vonia	2755	3150	VAFES/xx
GRAPHITE vonia		3745	VAFES/01

FELICE vonios sifono žemutinė dalis turi būti įleista į grindis (50 mm) (skaityti instrukciją)

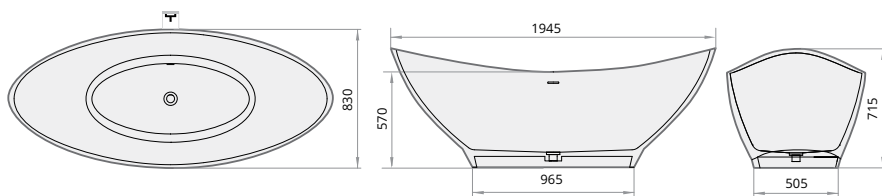

AMORE

1600 × 850 mm
h = 715 mm
Talpa: 260 l
Svoris: 162 / 130 kg
Integruotas persipylimas, *push-open* dugno vožtuvas ir sifonas komplekte

Akmens masės vonia	2060	2600	VAAMO/xx
Silkstone® vonia	2450	2825	VAAMS/xx
GRAPHITE vonia		3375	VAAMS/01

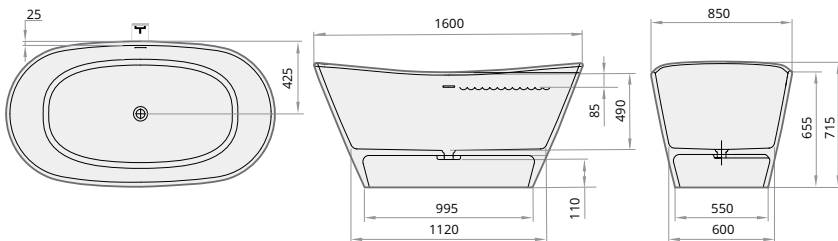

Pavadinimas

Aprašymas

Kaina EUR

Balta Spalvota

Art. NR.

Balta / Spalvota



DOLCE

1800 x 900 mm
h = 650 mm
Talpa: 260 l
Svoris: 145 / 148 kg
Integruotas
persipylimas,
push-open
dugno vožtuvas
ir sifonas komplekte

Silkstone® vonia	2855		VADOS/00
GRAPHITE vonia		3835	VADOS/01

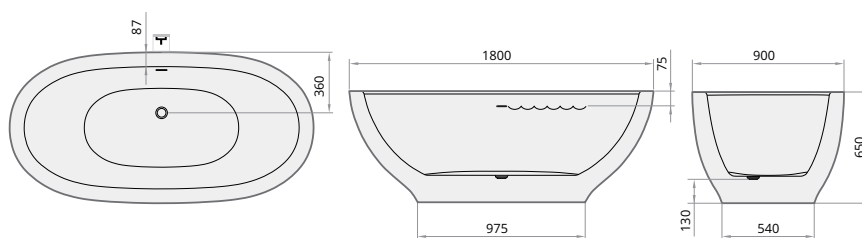

STORIA

1670 x 725 mm
h = 595 mm
Talpa: 240 l
Svoris: 136 kg
Integruotas
persipylimas,
push-open
dugno vožtuvas
ir sifonas komplekte

Akmens masės vonia	1920	2400	VASTO/xx
--------------------	------	------	----------

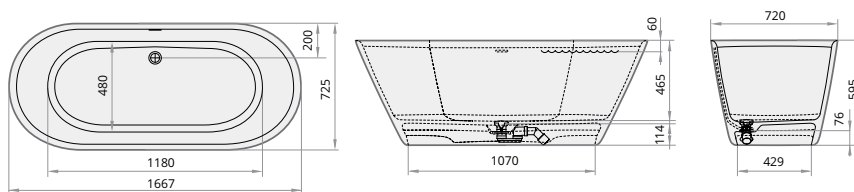

Pavadinimas	Aprašymas	Kaina EUR		Art. NR. Balta / Spalvota
		Balta	Spalvota	

NAUJIENA!



PERLA 145
 1450 × 710 mm
 h = 600 mm
 Talpa: 260 l
 Svoris: 105/84 kg
 Integruotas persipylimas, *push-open* dugno vožtuvas ir sifonas komplekte

Akmens masės vonia	1900	2400	VAPERL145/xx
Silkstone® vonia	2280	2600	VAPERLS145/xx
GRAPHITE vonia		3080	VAPERLS145/01

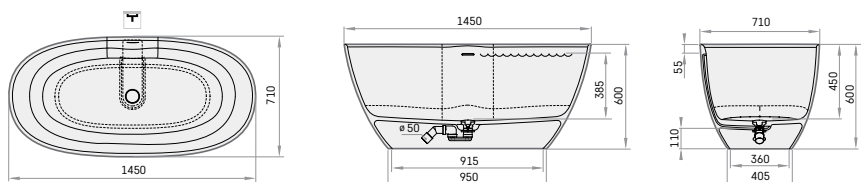

NAUJIENA!



PERLA 160
 1600 × 750 mm
 h = 600 mm
 Talpa: 275 l
 Svoris: 107/85 kg
 Integruotas persipylimas, *push-open* dugno vožtuvas ir sifonas komplekte

Akmens masės vonia	2050	2580	VAPERL/xx
Silkstone® vonia	2440	2790	VAPERLS/xx
GRAPHITE vonia		3290	VAPERLS/01

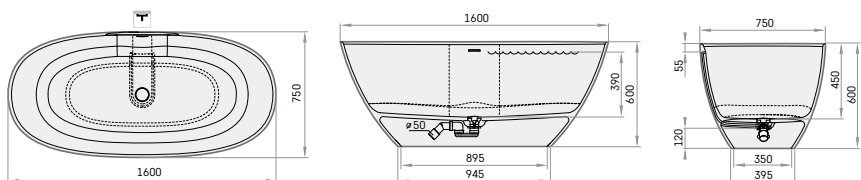

NAUJIENA!



PERLA 175
 1750 × 760 mm
 h = 600 mm
 Talpa: 315 l
 Svoris: 120/97 kg
 Integruotas persipylimas, *push-open* dugno vožtuvas ir sifonas komplekte

Akmens masės vonia	2200	2800	VAPERL175/xx
Silkstone® vonia	2650	3050	VAPERLS175/xx
GRAPHITE vonia		3550	VAPERLS175/01

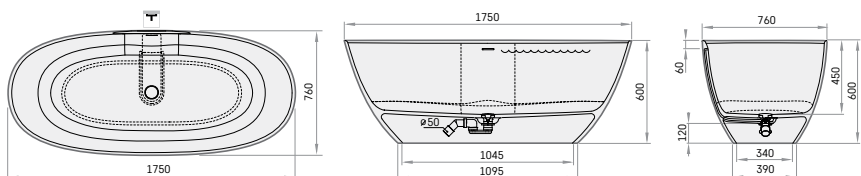

Pavadinimas

Aprašymas

Kaina EUR

Art. NR.

Balta

Spalvota

Balta / Spalvota



STEP

1700 × 890 mm
h = 650 mm
Talpa: 375 l
Svoris: 133 kg

Akmens masės vonia	1285	1590	VASTE/xx
Sifonas (plastikinis)	80	80	SIFVPAA80/00
VISO	1365	1670	

Papildomai:

Skylių maišytuvui išgręžimas	70	70	RURBPB
------------------------------	----	----	--------

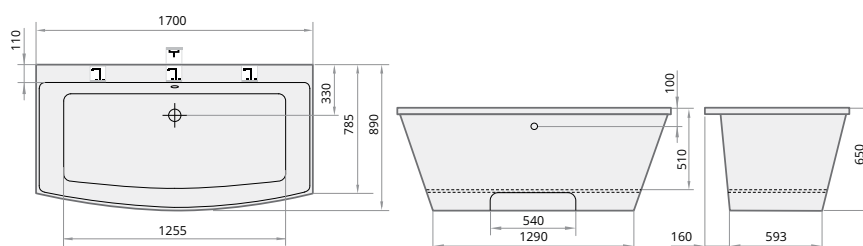

BEL CANTO

1800 × 850 mm
h = 740 mm
Talpa: 245 l
Svoris: 100 kg

Akmens masės vonia	1285	1590	VABEL/xx
Sifonas (plastikinis)	80	80	SIFVPAA80/00
VISO	1365	1670	

Papildomai:

Chromuotas sifonas (žalvarinis) push-open	225	225	SIFVBELM/H
---	-----	-----	------------

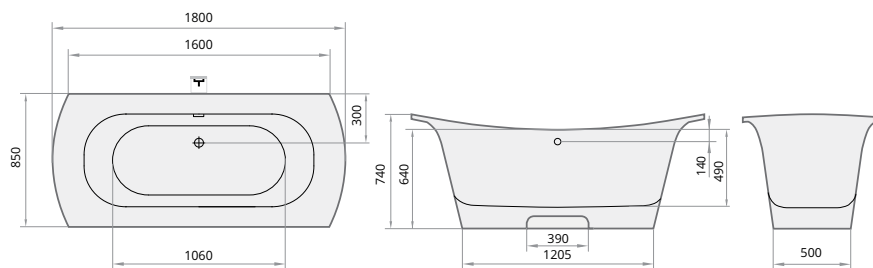

Papildus:

Noplūde-pārplūde melna (STEP, BEL CANTO)	135	SIFVPAA80/01
--	-----	--------------

Pavadinimas

Aprašymas

Kaina EUR

Balta

Spalvota

Art. NR.

Balta / Spalvota



DECO NUDO

1660 x 725 mm
h = 630 mm
Talpa: 240 l
Svoris: 112 kg
Integruotas persipylimas, *push-open* dugno vožtuvas ir sifonas komplekte.

Silkstone® vonia*	2000	2285	VADENUS/xx
GRAPHITE vonia		2685	VADENUS/01

* Matte White arba visa tonuota vonia (Silkstone® spalvas žr. p. 58).

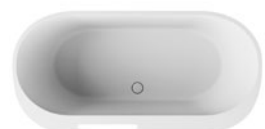
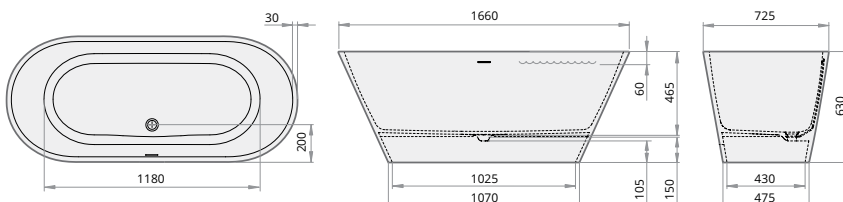

DECO RIM

1660 x 810 mm
h = 630 mm
Talpa: 240 l
Svoris: 110 kg
Integruotas persipylimas, *push-open* dugno vožtuvas ir sifonas komplekte.

Silkstone® vonia*	2355	2715	VADERIS/xx
GRAPHITE vonia		3170	VADERIS/01

Rankšluosčių laikiklio padėtį (A ar D, žr. pav.) būtina nurodyti užsakymo pastabose.

* Matte White arba visa tonuota vonia (Silkstone® spalvas žr. p. 58).

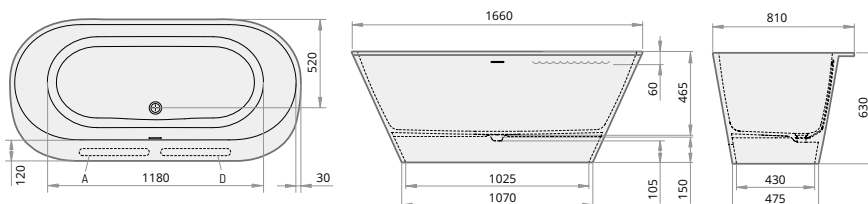

DECO WALL

1660 x 810 mm
h = 630 mm
Talpa: 240 l
Svoris: 120 kg
Integruotas persipylimas, *push-open* dugno vožtuvas ir sifonas komplekte.

Silkstone® vonia*	2345	2715	VADEWAS/XX
GRAPHITE vonia*		3170	VADEWAS/01

Papildomai:

Anga kanalizacijos pajungimui (B/C)	60	60	RFREZSS
Anga maišytuvui	70	70	RURBSS

* Užsakymo pastabose būtina nurodyti maišytuvo angų ir išbėgimo vietą.

Matte White arba visa tonuota vonia (Silkstone® spalvas žr. p. 58).

Dėmesio! Pagal ES standartą ne visi maišytuvai gali būti sumontuoti į šios vonios kraštą.

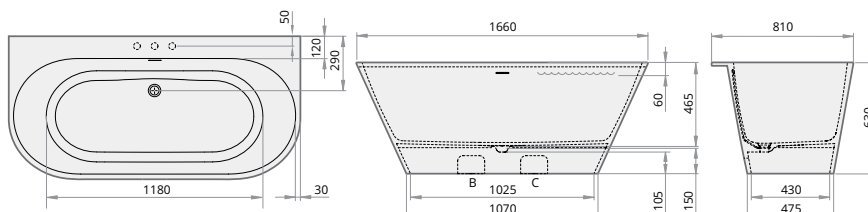

Pavadinimas

Aprašymas

Kaina EUR

Balta

Spalvota

Art. NR.

Balta / Spalvota



DECO CORNER D, 1600x1270

DECO CORNER

D/A, 1600 × 1270 mm
h = 630 mm
Talpa: 240 l
Svoris: 120 kg
Integruotas persipylimas, *push-open* dugno vožtuvas ir sifonas komplekte.

Silkstone® vonia DECO CORNER D, 1600 × 1270*	2885	3325	VADECORS/xx
Silkstone® vonia DECO CORNER A, 1600 × 1270*	2885	3325	VADECORSA/xx

Papildomai:

Anga kanalizacijos pajungimui (B/C)	60	60	RFREZSS
Anga maišytuvui	70	70	RURBSS

* Matte White arba tonuotas tik vonios stalviršis. (Silkstone® spalvas žr. p. 58).

Užsakymo pastabose būtina nurodyti maišytuvo angų ir išbėgimo vietą.

Dėmesio! Pagal ES standartą ne visi maišytuvai gali būti sumontuoti į šios vonios kraštą.

Maišytuvą į vonios kraštą galima sumontuoti tik tokiu atveju, kai krašto plotis ne mažesnis nei 120 mm.



DECO CORNER A, 1600x1270

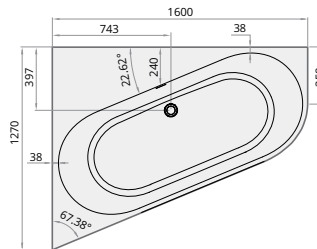

DECO CORNER D, 1600x1270

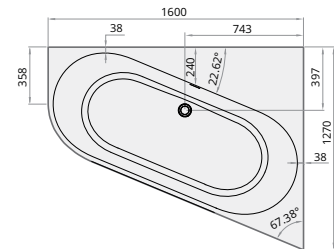

DECO CORNER A, 1600x1270



DECO SHAPE

Made to Measure
1660-2500 × 725-1275 mm
h = 630 mm
Talpa: 240 l
Svoris: 130 kg
Integruotas persipylimas, *push-open* dugno vožtuvas ir sifonas komplekte.

Silkstone® vonia, 1660-1800 × 725-850 mm*	2765	3180	VADESHM/xx
Silkstone® vonia, 1660-2500 × 725-1275 mm*	3355	3855	VADESHL/xx

* DECO SHAPE vonios stalviršis gaminamas pagal užsakovo nurodytą formą ir išmatavimus, todėl užsakant būtina pridėti brėžinį (žr. p. 56).

Kampų užapvalinimas, nupjovimai ir išpjovimai įskaičiuoti į kainą.

Tonuotas tik vonios stalviršis (Silkstone spalvas žr. p. 58).

Ne visų išmatavimų vonios stalviršis gali būti tonuotas (būtinas suderinimas).

Anga kanalizacijai ir maišytuvo angos įskaičiuotos į kainą, jų padėtį būtina nurodyti brėžinyje.

Maišytuvą į vonios kraštą galima sumontuoti tik tokiu atveju, kai krašto plotis ne mažesnis nei 120 mm.

* Žemiau esančiame brėžinyje yra nurodyti minimalūs matmenys iki vonios dubens, kurių negalima keisti.

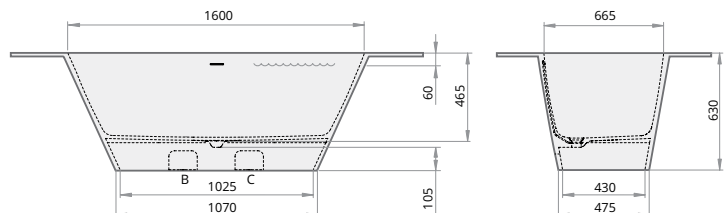
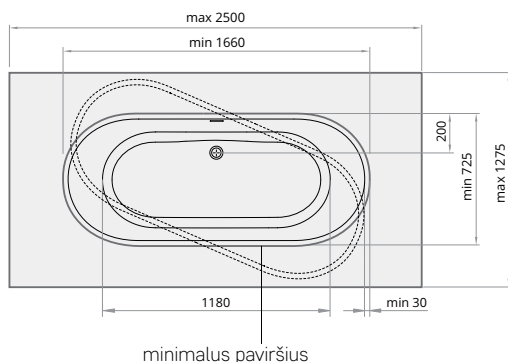

Pavadinimas	Aprašymas	Kaina EUR		Art. NR.
		Balta	Spalvota	Balta / Spalvota



DECO SHAPE RE, 1700-2000x825

DECO SHAPE RE

1700-2000 × 825 mm
h = 630 mm
Talpa: 240 l
Svoris: 110 kg
Integruotas persipylimas,
push-open dugno vožtuvas
ir sifonas komplekte.

Silkstone® vonia, 1700-2000 × 825 mm*	2715	3120	VADESHRE/xx
---------------------------------------	------	------	-------------

* Vonios DECO SHAPE RE stalviršio išmatavimus nurodo užsakovas, todėl užsakant būtina pridėti brėžinį, nurodant vonios ilgį, maišytuvo modelį ir brėžinį bei angų maišytuvui vietą (žr. p. 56).

Tonuotas tik vonios stalviršis. (Silkstone® spalvas žr. p. 58).

Anga kanalizacijai ir maišytuvo angos įskaičiuotos į kainą, jų padėtį būtina nurodyti brėžinyje.

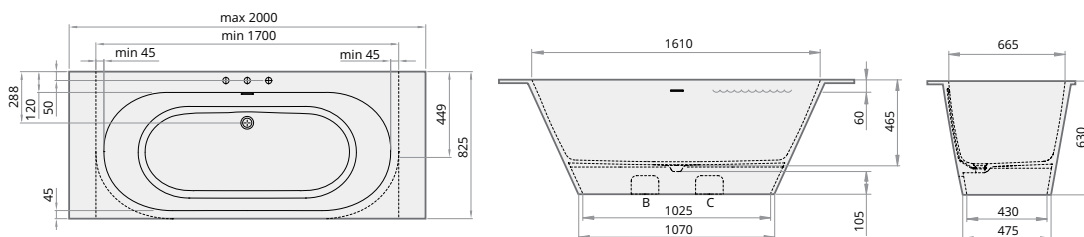

DECO SHAPE RE A, 1700-2000x825

DECO SHAPE RE A

1700-2000 × 825 mm
h = 630 mm
Talpa: 240 l
Svoris: 112 kg
Integruotas persipylimas,
push-open dugno vožtuvas
ir sifonas komplekte.

Silkstone® vonia, 1700-2000 × 825 mm*	2715	3120	VADESHAREA/xx
---------------------------------------	------	------	---------------

* Vonios DECO SHAPE RE A stalviršio išmatavimus nurodo užsakovas, todėl užsakant būtina pridėti brėžinį, nurodant vonios ilgį, maišytuvo modelį ir brėžinį bei angų maišytuvui vietą (žr. p. 56).

Tonuotas tik vonios stalviršis. (Silkstone® spalvas žr. p. 58).

Anga kanalizacijai ir maišytuvo angos įskaičiuotos į kainą, jų padėtį būtina nurodyti brėžinyje.

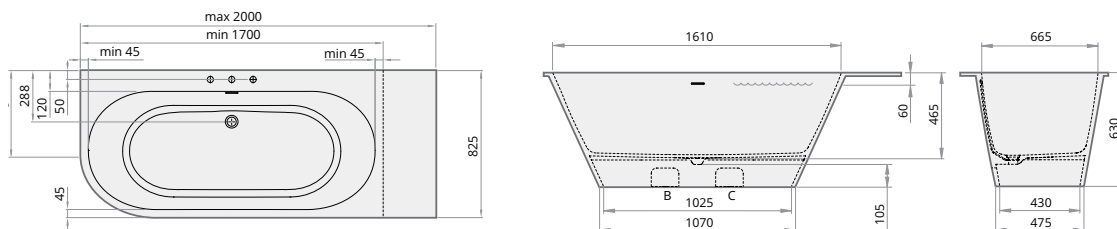

DECO SHAPE RE D, 1700-2000x825

DECO SHAPE RE D

1700-2000 × 825 mm
h = 630 mm
Talpa: 240 l
Svoris: 112 kg
Integruotas persipylimas,
push-open dugno vožtuvas
ir sifonas komplekte.

Silkstone® vonia, 1700-2000 × 825 mm*	2715	3120	VADESHRED/xx
---------------------------------------	------	------	--------------

* Vonios DECO SHAPE RE D stalviršio išmatavimus nurodo užsakovas, todėl užsakant būtina pridėti brėžinį, nurodant vonios ilgį, maišytuvo modelį ir brėžinį bei angų maišytuvui vietą (žr. p. 56).

Tonuotas tik vonios stalviršis. Užsakymo pastabose būtina nurodyti spalvos pavadinimą (Silkstone® spalvas žr. p. 58).

Anga kanalizacijai ir maišytuvo angos įskaičiuotos į kainą, jų padėtį būtina nurodyti brėžinyje.

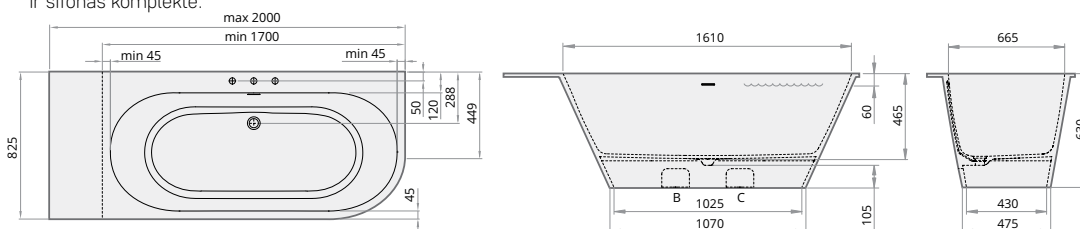

Pavadinimas

Aprašymas

Kaina EUR

Balta

Spalvota

Art. NR.

Balta / Spalvota



QUADRO

1590 x 700 mm
h = 610 mm
Talpa: 275 l
Svoris: 104/115 kg
Integruotas persipylimas, *push-open* dugno vožtuvas ir sifonas komplekte

Akmens masės vonia	2140	2700	VAQUA/xx
Silkstone® vonia	2500	2880	VAQUAS/xx
GRAPHITE vonia		3380	VAQUAS/01

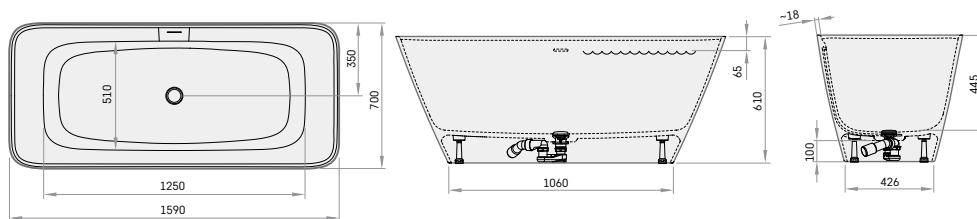

QUADRO CORNER A/D

1600 x 750 mm
h = 600 mm
Talpa: 250 l
Svoris: 108/136 kg
Integruotas persipylimas, *push-open* dugno vožtuvas ir sifonas komplekte

Akmens masės vonia	2140	2700	VAQUACOA/xx, VAQUACOD/xx
Silkstone® vonia	2500	2880	VAQUACOSA/xx, VAQUACOSD/xx
GRAPHITE vonia		3380	VAQUACOSA/01, VAQUACOSD/01

Papildomai:

Anga maišytuvui	70	RURBSS / RURBPB
-----------------	----	-----------------

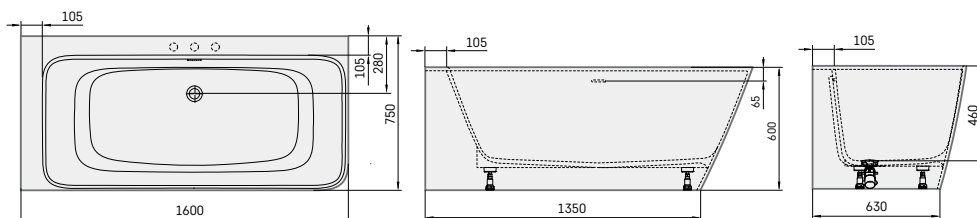

QUADRO WALL

1605 x 760 mm
h = 600 mm
Talpa: 275 l
Svoris: 108/136 kg
Integruotas persipylimas, *push-open* dugno vožtuvas ir sifonas komplekte

Akmens masės vonia	2140	2700	VAQUAWA/xx
Silkstone® vonia	2500	2880	VAQUAWAS/xx
GRAPHITE vonia		3380	VAQUAWAS/01

Papildomai:

Anga maišytuvui	70	RURBSS / RURBPB
-----------------	----	-----------------

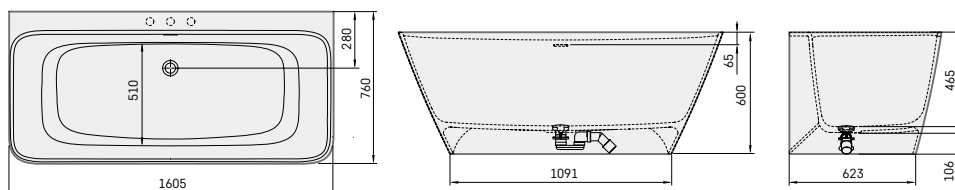



VARIO M
 1600 × 750 mm
 1500-1600 × 750 mm
 h = 565 mm
 Talpa: 200 l
 Svoris: 100 kg

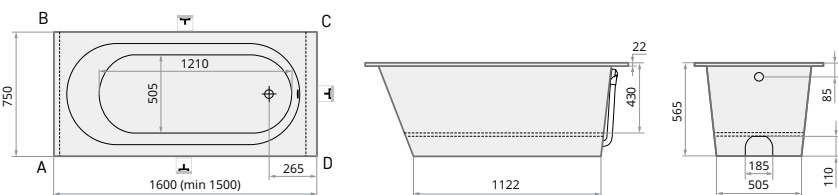

* Minimalus vonios ilgis su plastikiniu sifonu (prekės № SIFVPA80/xx) – 1510 mm.

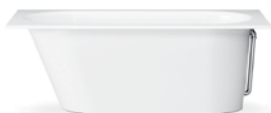

VARIO L
 1700 × 750 mm
 1600-1700 × 750 mm
 h = 625 mm
 Talpa: 220 l
 Svoris: 107 kg

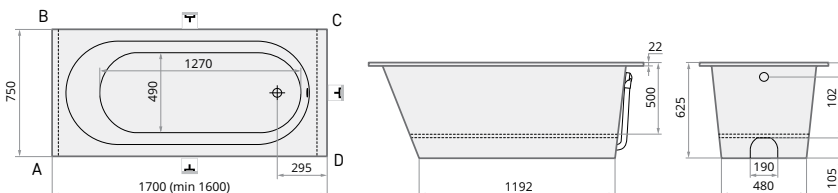

* Minimalus vonios ilgis su plastikiniu sifonu (prekės № SIFVPA80/xx) – 1610 mm.



VARIO XL
 1850 × 800 mm
 1750-1850 × 800 mm
 h = 635 mm
 Talpa: 240 l
 Svoris: 135 kg

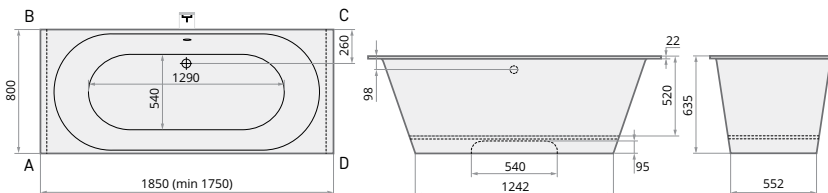

Pavadinimas

Aprašymas

Kaina EUR

Balta Spalvota

Art. NR.

Balta / Spalvota

Stačiakampė vonia iš Vario kolekcijos



Akmens masės vonia, VARIO M 1600 × 750 *	855	1110	VAVARM/xx
Akmens masės vonia, VARIO L 1700 × 750 *	960	1225	VAVARL/xx
Akmens masės vonia, VARIO XL 1850 × 800	1185	1385	VAVARXL/xx
Vonios sutrumpinimas iki min. (žr. brėžinį)	95	95	RVSA

VARIO M 1600 × 750

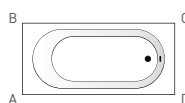

VARIO L 1700 × 750

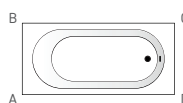

VARIO XL 1850 × 800

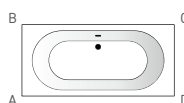

Laisvai pastatoma vonia iš Vario kolekcijos



Akmens masės vonia, VARIO M 1560 × 750 mm ABCD	1235	1490	VAVARMABCD/xx
Akmens masės vonia, VARIO L 1660 × 750 mm ABCD	1285	1540	VAVARLABCD/xx
Akmens masės vonia, VARIO XL 1750 × 800 mm ABCD	1600	1755	VAVARXLABCD/xx

VARIO M 1560 × 750 ABCD

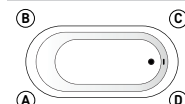

VARIO L 1660 × 750 ABCD

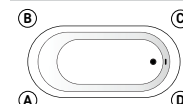

VARIO XL 1750 × 800 ABCD

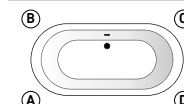

Vonių Vario kolekcijos komplektacijos:

Sifonas (plastikinis)* (Vario M, L, XL)	80	SIFVPA80/00
Sifonas (plastikinis juodas)* (Vario M, L, XL)	150	SIFVPA80/01
Chromuotas sifonas (Vario M)	145	SIFVARM/H
Chromuotas sifonas (Vario L)	145	SIFVARL/H
Chromuotas sifonas (žalvarinis) push-open (Vario XL)	225	SIFVBELM/H

Pavadinimas	Aprašymas	Kaina EUR		Art. NR. Balta / Spalvota
		Balta	Spalvota	
 <p>Vario kolekcijos vonia su 1 užapvalintu kampu</p>	Akmens masės vonia, VARIO M 1580 × 750 A *	950	1205	VAVARMA/xx
	Akmens masės vonia, VARIO M 1580 × 750 B *	950	1205	VAVARMB/xx
	Akmens masės vonia, VARIO M 1580 × 750 C *	950	1205	VAVARMC/xx
	Akmens masės vonia, VARIO M 1580 × 750 D *	950	1205	VAVARMD/xx
	Akmens masės vonia, VARIO L 1680 × 750 A **	1060	1315	VAVARLA/xx
	Akmens masės vonia, VARIO L 1680 × 750 B **	1060	1315	VAVARLB/xx
	Akmens masės vonia, VARIO L 1680 × 750 C **	1060	1315	VAVARLC/xx
	Akmens masės vonia, VARIO L 1680 × 750 D **	1060	1315	VAVARLD/xx
	Akmens masės vonia, VARIO XL 1800 × 800 A	1285	1480	VAVARXLA/xx
	Akmens masės vonia, VARIO XL 1800 × 800 D	1285	1480	VAVARXLD/xx
Vonios sutrumpinimas iki min. (žr. brėžinį)	95	95	RVSA	

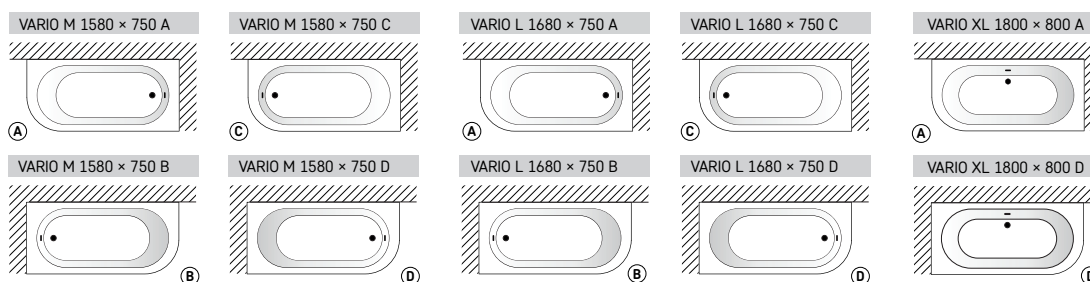

Vario kolekcijos vonia su 2 užapvalintais kampais



Akmens masės vonia, VARIO M 1560 × 750 AD	1040	1305	VAVARMAD/xx
Akmens masės vonia, VARIO M 1560 × 750 BC	1040	1305	VAVARMBBC/xx
Akmens masės vonia, VARIO L 1660 × 750 AD	1155	1410	VAVARLAD/xx
Akmens masės vonia, VARIO L 1660 × 750 BC	1155	1410	VAVARLBC/xx
Akmens masės vonia, VARIO XL 1755 × 800 AD	1375	1570	VAVARXLAD/xx

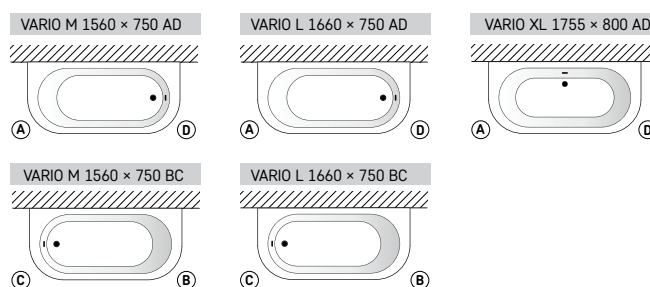

Vario kolekcijos vonia su 2 užapvalintais kampais iš galo



Akmens masės vonia, VARIO M 1580 × 750 AB	1040	1305	VAVARMAB/xx
Akmens masės vonia, VARIO L 1680 × 750 AB	1155	1410	VAVARLAB/xx
Akmens masės vonia, VARIO XL 1800 × 800 AB	1375	1570	VAVARXLAB/xx
Akmens masės vonia, VARIO XL 1800 × 800 CD	1375	1570	VAVARXLCD/xx

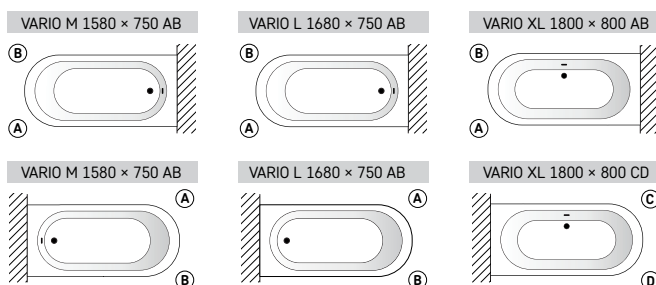

Pavadinimas

Aprašymas

Kaina EUR

Balta

Spalvota

Art. NR.

Balta / Spalvota



UNO 150

1500 × 750 mm
h = 640 mm
Talpa: 210 l
Svoris: 83 kg

Akmens masės vonia	685	960	VAUNO/xx
Žemas panelis	70	110	PAUNOM/xx
Sifonas (plastikinis)	80	80	SIFVPA80/00
VISO	835	1150	
Papildomai:			
Chromuotas sifonas	145	145	SIFVUNO/H

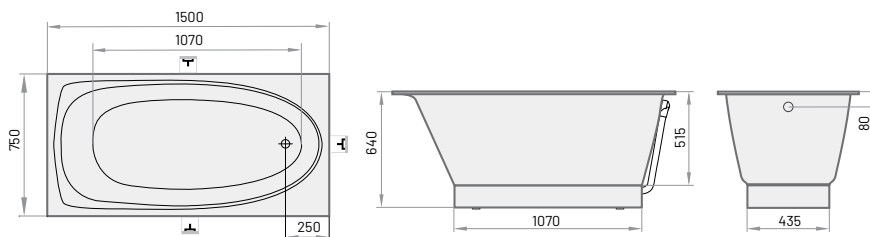

UNO 170

1700 × 750 mm
h = 640 mm
Talpa: 240 l
Svoris: 90 kg

Akmens masės vonia	745	1010	VAUNOGR/xx
Žemas panelis	80	110	PAUNOGRM/xx
Sifonas (plastikinis)	80	80	SIFVPA80/00
VISO	905	1200	
Papildomai:			
Chromuotas sifonas	145	145	SIFVUNO/H

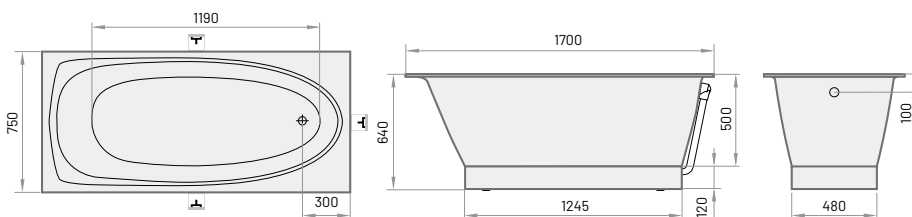

TRE 150 A/D

1500 × 1000 mm
h = 640 mm
Talpa: 240 l
Svoris: 88 kg

Akmens masės vonia (kairė/dešinė pusė)	735	1000	VATRE/A/xx; VATRE/D/xx
Žemas panelis	80	110	PATREM/xx
Sifonas (plastikinis)	80	80	SIFVPA80/00
VISO	895	1190	

Papildomai:

Aukštas panelis (kairė/dešinė pusė)	165		PATREA/A/00; PATREA/D/00
-------------------------------------	-----	--	--------------------------



A (kairė pusė)

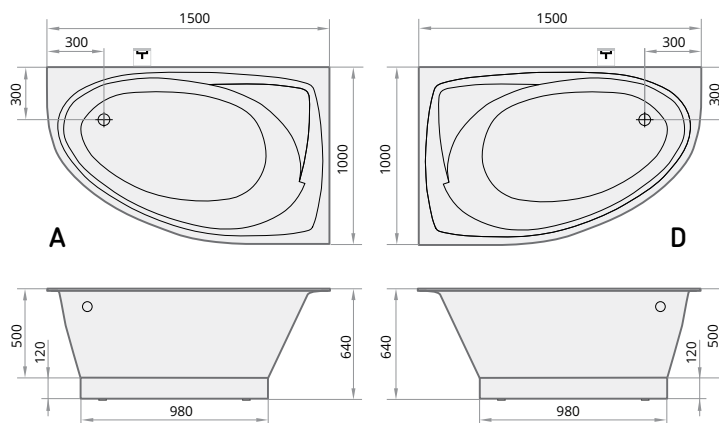

D (dešinė pusė)



Pavadinimas

Aprašymas

Kaina EUR

Art. NR.

Balta

Spalvota

Balta / Spalvota



TRE 170 A/D

1700 × 1000 mm
h = 650 mm
Talpa: 270 l
Svoris: 102 kg

Akmens masės vonia (kairė/dešinė pusė)	815	1080	VATREGR/A/xx; VATREGR/D/xx
Žemas panelis	80	110	PATREGRM/xx
Sifonas (plastikinis)	80	80	SIFVPAA80/00
VISO	975	1270	

Papildomai:

Aukštas panelis (kairė/dešinė pusė)	165		PATREGRA/A/00; PATREGRA/D/00
-------------------------------------	-----	--	------------------------------



A (kairė pusė)



D (dešinė pusė)

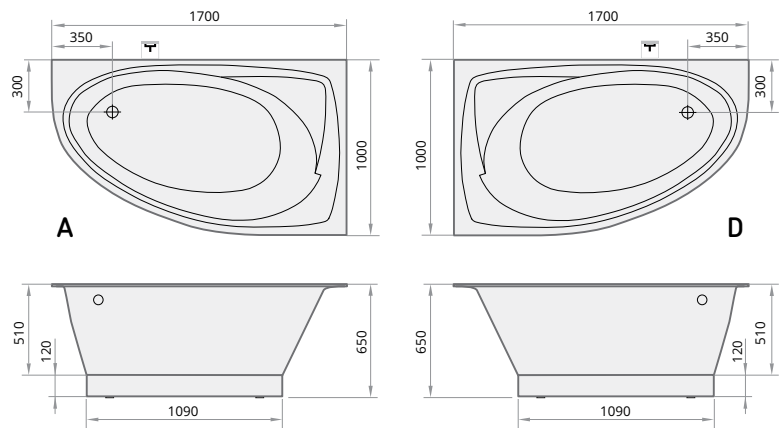

VERSO VONIŲ



VERSO

1700 × 750 mm
h = 640 mm
Talpa: 225 l
Svoris: 72 kg

Akmens masės stačiakampė vonia su paneliu	920	1185	VAVER/xx
Verso A - vonia su paneliu su vieno kampo užapvalinimu	1010	1275	VAVERA/xx
Verso D - vonia su paneliu su vieno kampo užapvalinimu	1010	1275	VAVERD/xx
Verso AD - vonia su paneliu su dviejų kampų užapvalinimu	1100	1375	VAVERAD/xx

Papildomai:

Sifonas (plastikinis)	80	80	SIFVPAA80/00
-----------------------	----	----	--------------



A



D



AD

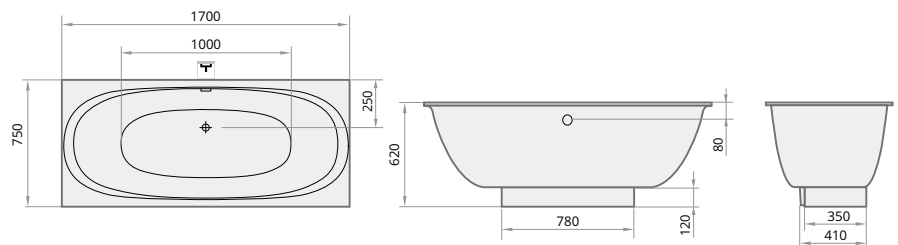

Papildomai:

Sifonas (plastikinis juodas) (UNO 150, UNO 170, TRE 150 A/D, TRE 170 A/D, VERSO)	150		SIFVPAA80/01
---	-----	--	--------------

Praustuvų OPUS MINI pavyzdžiai



OPUS MINI 600 x 410 x 100
 Komplektacija: praustuvas OPUS MINI,
 H = 100 mm, laikikliai integruoti
 Kaina € 550

PRAUSTUVŲ MADE TO MEASURE OPUS MINI KAINOS

Stalviršio aukštis (H), mm	Stalviršio ilgis (L), mm									Nestandartinės formos, išmatavimai
	450-550	551-800	801-1000	1001-1200	1201-1400	1401-1600	1601-1800	1801-2000	2001-2200	
H = 25 mm, vienas dubuo (baltas)	410	450	510	550	600	650	700	750	800	Pagal užklausą
H = 30-100 mm, vienas dubuo (baltas)	470	550	600	660	710	760	820	870	930	
H = 110-150 mm, vienas dubuo (baltas)	540	620	680	750	800	870	930	990	1060	

Papildomai:

Antras dubuo*											Pagal užklausą	
Briauna prie sienos, h = 30 mm												
Sieninis panelis, h = 60 - 200 mm	Matte White tonuotas	GRAPHITE	60	90	100	120	140	150	170	210		220
			70	100	120	140	150	195	210	220		250
			90	110	130	160	190	210	240	270		300
Sieninis panelis, h = 201 - 400 mm	Matte White tonuotas	GRAPHITE	120	150	210	240	290	320	350	400		440
			140	190	220	270	320	370	410	470		510
			160	210	270	320	380	420	480	540		590
Rankšluosčių laikiklis (1 vnt.)**												
Kampo užapvalinimas (tik H = 25 mm), kampo nupjovimas												
Spalvotas stalviršis (dubuo baltas)	130	140	150	160	170	200	220	230	250			
Papildomai laikikliai 400 mm, balti (1 vnt.)***												
2D/3D brėžinių paruošimas prieš gaminant gaminį****												
Kontūrinis frezavimas stalviršyje (1 vnt.)												
Push-open dugno vožtuvas su chromuotu arba Silkstone® dangteliu												
Neužsidarantis dugno vožtuvas su chromuotu arba Silkstone® dangteliu												

* Galima tik jei stalviršio ilgis (L) ne mažesnis kaip 900 mm;

** Rankšluosčių laikiklis praustuvui OPUS MINI galimas tik jei stalviršio aukštis (H) 100 mm, o stalviršio ilgis (L) ne mažiau 450 mm;

*** Standartiniai laikikliai yra komplekte. Papildomi laikikliai reikalingi tik tokiu atveju, jei siena nepritaikyta išlaikyti didelį svorį arba stalviršio aukštis (H) mažesnis nei 100 mm. Rekomenduojama tvirtinti 1 laikiklį 900 mm stalviršio ilgio (L). Laikikliai nereikalingi, jei stalviršis montuojamas ant baldo;

**** Techninė konsultacija brėžinių paruošimui, stalviršių planavimui ir brėžinių suderinimui.

Užsakant stalviršį, būtina pridėti užpildytą "Made to Measure praustuvų užsakymo forma" (žr.p. 27).

Baltos spalvos tonas stalviršiumi ir dubeniui gali nežymiai skirtis. Silkstone® spalvas žr. p. 58.

Leistini dubens išmatavimų ir dubens padėties stalviršyje nuokrypiai +/- 5 mm.

Praustuvo OPUS MINI išmatavimai

OPUS MINI
 305 x 265 mm

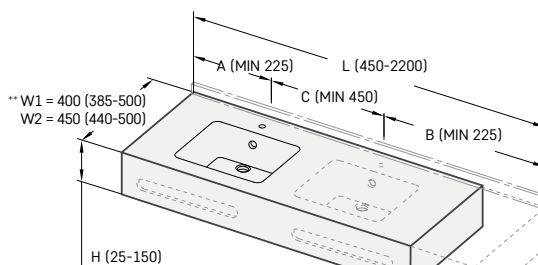
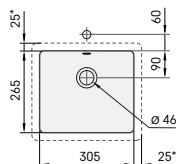

$A + B \geq 450 \text{ mm}$
 $A + B + C \geq 900 \text{ mm}$

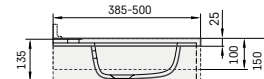

Papildomai laikikliai (400 mm)

*Išorinis praustuvo matmuo

Minimalus atstumas nuo maišytuvo angos iki sienos ne mažesnis nei 55 mm.

**W1 = (min-max) plotis, kai maišytuvas iš sienos
 W2 = (min-max) plotis, kai maišytuvas iš stalviršio.

Praustuvų OPUS pavyzdžiai



OPUS 1200 × 450 × 100
 Komplektacija: praustuvas OPUS su stalviršiu (H = 100 mm), kampo nupjovimas, laikikliai integruoti
 Kaina €720 (660 + 60)



OPUS DUO 1200 × 450 × 150
 Komplektacija: 2 praustuvai OPUS su stalviršiu (H = 150 mm), rankšluosčių laikiklis, briauna prie sienos, laikikliai integruoti
 Kaina €1120 (750 + 200 + 60 + 110)

PRAUSTUVŲ MADE TO MEASURE OPUS KAINOS

Stalviršio aukštis (H), mm	Stalviršio ilgis (L), mm								Nestandartinės formos, išmatavimai	
	600-800	801-1000	1001-1200	1201-1400	1401-1600	1601-1800	1801-2000	2001-2200		
H = 25 mm, vienas dubuo (baltas)	450	510	550	600	650	700	750	800	Pagal užklausą	
H = 30-100 mm, vienas dubuo (baltas)	550	600	660	710	760	820	870	930		
H = 110-150 mm, vienas dubuo (baltas)	620	680	750	800	870	930	990	1060		
Papildomai:										
Antras dubuo*	200								Pagal užklausą	
Briauna prie sienos, h = 30 mm	110									
Sieninis panelis, h = 60 - 200 mm	Matte White	90	100	120	140	150	170	210		220
	tonuotas	100	120	140	150	195	210	220		250
	GRAPHITE	110	130	160	190	210	240	270		300
Sieninis panelis, h = 201 - 400 mm	Matte White	150	210	240	290	320	350	400		440
	tonuotas	190	220	270	320	370	410	470		510
	GRAPHITE	210	270	320	380	420	480	540		590
Rankšluosčių laikiklis (1 vnt.)**	60									
Kampo užapvalinimas (tik H = 25 mm), kampo nupjovimas	60									
Spalvotas stalviršis (dubuo baltas)	140	150	160	170	200	220	230	250		
Papildomai laikikliai 400 mm, balti (1 vnt.)***	40									
2D/3D brėžinių paruošimas prieš gaminant gaminį****	50									
Kontūrinis frezavimas stalviršyje (1 vnt.)	40									
Push-open dugno vožtuvas su chromuotu arba Silkstone® dangteliu	70									
Neužsidarantis dugno vožtuvas su chromuotu arba Silkstone® dangteliu	60									

* Antras dubuo galimas tik jei stalviršio ilgis (L) ne mažesnis kaip 1200 mm;

** Rankšluosčių laikiklis praustuvui OPUS galimas tik kai stalviršio aukštis (H) – 100 mm ir atstumas nuo stalviršio krašto iki dubens centro (A, B ≥ 350 mm);

*** Standartiniai laikikliai yra komplekte. Papildomi laikikliai reikalingi tik tokiu atveju, jei siena nepritaikyta išlaikyti didelį svorį arba stalviršio aukštis (H) mažesnis nei 100 mm. Rekomenduojama tvirtinti 1 laikiklį 900 mm stalviršio ilgio (L). Laikikliai nereikalingi, jei stalviršis montuojamas ant baldo;

**** Techninė konsultacija brėžinių paruošimui, stalviršių planavimui ir brėžinių suderinimui.

Užsakant stalviršį, būtina pridėti užpildytą "Made to Measure praustuvų užsakymo forma" (žr.p. 27).

Baltos spalvos tonas stalviršiu ir dubeniui gali nežymiai skirtis. Silkstone® spalvas žr. p. 58.

Leistini dubens išmatavimų ir dubens padėties stalviršyje nuokrypiai +/-5 mm.

Praustuvo OPUS išmatavimai

OPUS

470 × 270 mm
 Integruotas persipylimas priekyje

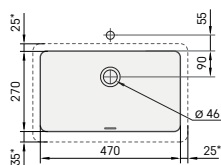

* Išorinis praustuvo matmuo

Minimalus atstumas nuo maišytuvo angos iki sienos ne mažesnis nei 55 mm.

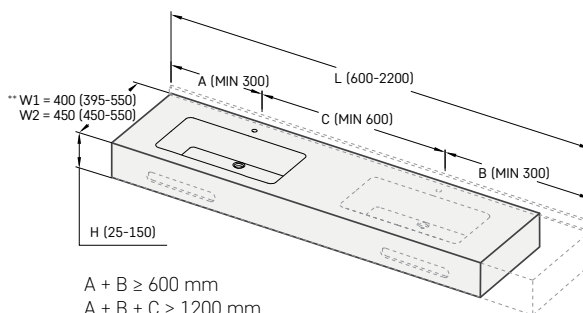

A + B ≥ 600 mm
 A + B + C ≥ 1200 mm

**W1 = (min-max) plotis, kai maišytuvas iš sienos
 W2 = (min-max) plotis, kai maišytuvas iš stalviršio.

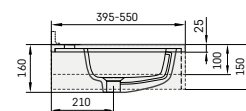

Papildomai laikikliai (400 mm)

Praustuvų OPUS GRANDE pavyzdžiai



OPUS GRANDE 1200 x 500 x 100
Komplektacija: praustuvas
OPUS GRANDE, su stalviršiu
(H = 100 mm), laikikliai integruoti
Kaina € 710



OPUS GRANDE 1450 x 550 x 150
Komplektacija: 2 praustuvi OPUS GRANDE, su
stalviršiu (H = 150 mm), briauna prie sienos,
rankšluosčių laikiklis, laikikliai integruoti
Kaina €1315 (915 + 230 + 110 + 60)

PRAUSTUVŲ MADE TO MEASURE OPUS GRANDE KAINOS

Stalviršio aukštis (H), mm	Stalviršio ilgis (L), mm								Nestandartinės formos, išmatavimai
	700-800	801-1000	1001-1200	1201-1400	1401-1600	1601-1800	1801-2000	2001-2200	
H = 25 mm, vienas dubuo (baltas)	530	590	635	700	750	800	850	915	Pagal užklausą
H = 30-100 mm, vienas dubuo (baltas)	580	635	710	755	810	870	930	1000	
H = 110-150 mm, vienas dubuo (baltas)	655	730	790	860	915	990	1050	1135	

Papildomai:

Antras dubuo*		230								Pagal užklausą
Briauna prie sienos, h = 30 mm		110								
Sieninis panelis, h = 60 - 200 mm	Matte White	90	100	120	140	150	170	210	220	
	tonuotas	100	120	140	150	195	210	220	250	
	GRAPHITE	110	130	160	190	210	240	270	300	
Sieninis panelis, h = 201 - 400 mm	Matte White	150	210	240	290	320	350	400	440	
	tonuotas	190	220	270	320	370	410	470	510	
	GRAPHITE	210	270	320	380	420	480	540	590	
Rankšluosčių laikiklis (1 vnt.)**		60								
Kampo užapvalinimas (tik H = 25 mm), kampo nupjovimas		60								
Spalvotas stalviršis (dubuo baltas)		140	150	160	170	200	220	230	250	
Papildomai laikikliai 480 mm, balti (1 vnt.)***		40								
2D/3D brėžinių paruošimas prieš gaminant gaminį****		50								
Kontūrinis frezavimas stalviršyje (1 vnt.)		40								
Push-open dugno vožtuvas su chromuotu arba Silkstone® dangteliu		70								
Neužsidarantis dugno vožtuvas su chromuotu arba Silkstone® dangteliu		60								

* Antras dubuo galimas tik jei stalviršio ilgis (L) ne mažesnis kaip 1400 mm;

** Rankšluosčių laikiklis galimas tik jei stalviršio aukštis (H) 100 mm, o stalviršio ilgis (L) ne mažiau: 700 mm;

*** Standartiniai laikikliai yra komplekte. Papildomi laikikliai reikalingi tik tokiu atveju, jei siena nepritaikyta išlaikyti didelį svorį arba stalviršio aukštis (H) mažesnis nei 100 mm. Rekomenduojama tvirtinti 1 laikiklį 900 mm stalviršio ilgio (L). Laikikliai nereikalingi, jei stalviršis montuojamas ant baldo;

**** Techninė konsultacija brėžinių paruošimui, stalviršių planavimui ir brėžinių suderinimui.

Užsakant stalviršį, būtina pridėti užpildytą "Made to Measure praustuvų užsakymo forma" (žr. p. 27).

Baltos spalvos tonas stalviršiu ir dubeniui gali nežymiai skirtis. Silkstone® spalvas žr. p. 58.

Leistini dubens išmatavimų ir dubens padėties stalviršyje nuokrypiai +/-5 mm

Praustuvo išmatavimai OPUS GRANDE

OPUS GRANDE

600 x 334 mm

Integruotas persipylimas priekyje

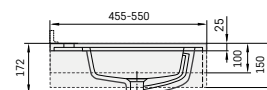
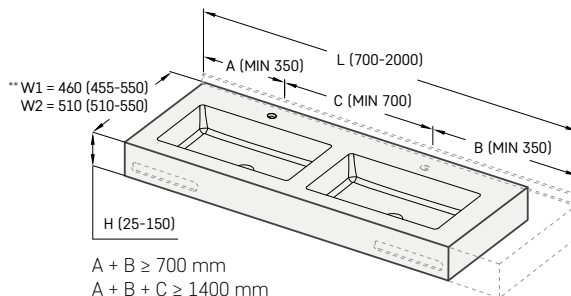
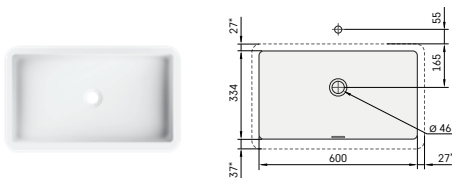

Papildomai laikikliai (480 mm)

* Išorinis praustuvo matmuo

Minimalus atstumas nuo maišytuvo angos iki sienos ne mažesnis nei 55 mm.

**W1 = (min-max) plotis, kai maišytuvas iš sienos
W2 = (min-max) plotis, kai maišytuvas iš stalviršio.

Praustuvų STRETTO pavyzdžiai



STRETTO 550 × 300 × 150
Komplektacija: praustuvas STRETTO, su stalviršiu (H = 150 mm), laikikliai integruoti
Kaina € 495



STRETTO DUO 1200 × 300 × 150
Komplektacija: 2 praustuvai STRETTO, su stalviršiu (H = 150 mm), laikikliai integruoti
Kaina €915 (715 + 200)

PRAUSTUVŲ MADE TO MEASURE STRETTO KAINOS

Stalviršio aukštis (H), mm	Stalviršio ilgis (L), mm										Nestandartinės formos, išmatavimai
	500-550	551-800	801-1000	1001-1200	1201-1400	1401-1600	1601-1800	1801-2000	2001-2200		
H = 150 mm, vienas dubuo (baltas)	495	560	635	715	750	825	890	940	1040		Pagal užklausą
Papildomai:											
Antras dubuo*	200										Pagal užklausą
Briauna prie sienos, h = 30 mm	110										
Sieninis panelis, h = 60 - 200 mm	Matte White tonuotas	60	90	100	120	140	150	170	210	220	
	GRAPHITE	70	100	120	140	150	195	210	220	250	
Sieninis panelis, h = 201 - 400 mm	Matte White tonuotas	90	110	130	160	190	210	240	270	300	
	GRAPHITE	120	150	210	240	290	320	350	400	440	
Rankšluosčių laikiklis (1 vnt.)**	60										
Kampo užapvalinimas (tik H = 25 mm), kampo nupjovimas	60										
Spalvotas stalviršis (dubuo baltas)	130	140	150	160	170	200	220	230	250		
2D/3D brėžinių paruošimas prieš gaminant gaminį***	50										
Kontūrinis frezavimas stalviršyje (1 vnt.)	40										
Neužsidarantis dugno vožtuvas su chromuotu arba Silkstone® dangteliu	60										

* Galima tik jei stalviršio ilgis (L) ne mažesnis kaip 1050 mm;

** Rankšluosčių laikiklis galimas tik jei stalviršio aukštis (H) 100 mm, o stalviršio ilgis (L) ne mažiau: 500 mm – su dubeniu STRETTO;

*** Techninė konsultacija brėžinių paruošimui, stalviršių planavimui ir brėžinių suderinimui.

Standartiniai laikikliai yra komplekte.

Užsakant stalviršį, būtina pridėti užpildytą "Made to Measure praustuvų užsakymo forma" (žr. p. 27).

Baltos spalvos tonas stalviršiui ir dubeniui gali nežymiai skirtis. Silkstone® spalvas žr. p. 58.

Leistini dubens išmatavimų ir dubens padėties stalviršyje nuokrypiai +/-5 mm.

Praustuvo STRETTO išmatavimai

STRETTO

378 × 180 mm

Praustuvas be persipylimo

Persipylimas užsakomas papildomai



Maišytuvas iš šono

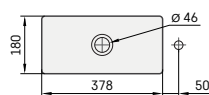

Maišytuvas per vidurį

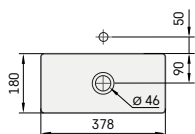

Minimalus atstumas nuo maišytuvo angos iki sienos ne mažesnis nei 55 mm.

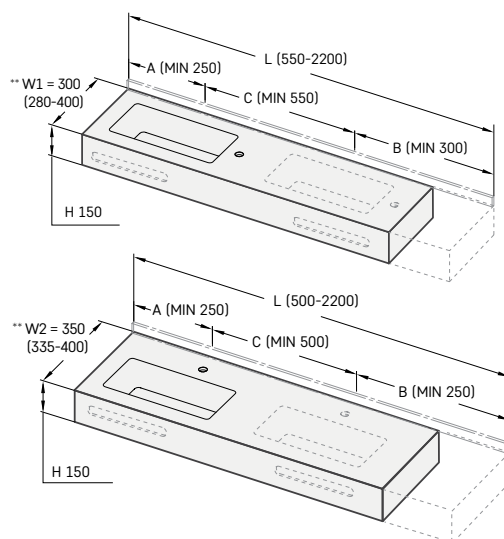

**W1 = (min-max) plotis, kai maišytuvas iš sienos
W2 = (min-max) plotis, kai maišytuvas iš stalviršio.

Minimalus praustuvo STRETTO ilgis (L) be skylės maišytuvui:

1 dubuo: A + B ≥ 550 mm

2 dubenys: A + B + C ≥ 1100 mm

Minimalus praustuvo STRETTO ilgis (L) su skylė maišytuvui ties praustuvo centru:

1 dubuo: A + B ≥ 500 mm

2 dubenys: A + B + C ≥ 1100 mm

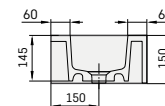

Minimalus praustuvo STRETTO ilgis (L) su skylė maišytuvui iš šono:

1 dubuo: A + B ≥ 550 mm

2 dubenys: A + B + C ≥ 1100 mm

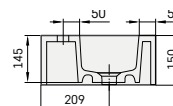

Kainos Eur su PVM

Praustuvų ROUND pavyzdžiai



ROUND 500 × 500 × 150
Komplektacija: praustuvas ROUND,
su stalviršiu (H = 150 mm),
laikikliai integruoti
Kaina € 655



ROUND 1800 × 550 × 150
Komplektacija: 3 praustuvai ROUND,
su stalviršiu (H = 150 mm),
briauna prie sienos, laikikliai integruoti
Kaina € 1560 (990 + 230 + 230 + 110)

PRAUSTUVŲ MADE TO MEASURE ROUND KAINOS

Stalviršio aukštis (H), mm	Stalviršio ilgis (L), mm								Nestandartinės formos, išmatavimai
	500-800	801-1000	1001-1200	1201-1400	1401-1600	1601-1800	1801-2000	2001-2200	
H = 25 mm, vienas dubuo (baltas)	530	590	635	700	750	800	850	915	Pagal užklausą
H = 30-100 mm, vienas dubuo (baltas)	580	635	710	755	810	870	930	1000	
H = 110-150 mm, vienas dubuo (baltas)	655	730	790	860	915	990	1050	1135	

Papildomai:

Antras dubuo*		230								Pagal užklausą
Briauna prie sienos, h = 30 mm		110								
Sieninis panelis, h = 60 - 200 mm	Matte White	90	100	120	140	150	170	210	220	
	tonuotas	100	120	140	150	195	210	220	250	
	GRAPHITE	110	130	160	190	210	240	270	300	
Sieninis panelis, h = 201 - 400 mm	Matte White	150	210	240	290	320	350	400	440	
	tonuotas	190	220	270	320	370	410	470	510	
	GRAPHITE	210	270	320	380	420	480	540	590	
Rankšluosčių laikiklis (1 vnt.)**		60								
Kampo užapvalinimas (tik H = 25 mm), kampo nupjovimas		60								
Spalvotas stalviršis (dubuo baltas)		140	150	160	170	200	220	230	250	
Papildomai laikikliai 400/480 mm, balti (1 vnt.)***		40								
2D/3D brėžinių paruošimas prieš gaminant gaminį****		50								
Kontūrinis frezavimas stalviršyje (1 vnt.)		40								
Push-open dugno vožtuvas su chromuotu arba Silkstone® dangteliu		70								
Neužsidarantis dugno vožtuvas su chromuotu arba Silkstone® dangteliu		60								

* Galima tik jei stalviršio ilgis (L) ne mažesnis kaip 1050 mm;

** Rankšluosčių laikiklis galimas tik jei stalviršio aukštis (H) 100 mm, o stalviršio ilgis (L) ne mažiau: 500 mm – su dubeniu ROUND;

*** Standartiniai laikikliai yra komplekte. Papildomi laikikliai reikalingi tik tokiu atveju, jei siena nepritaikyta išlaikyti didelį svorį arba stalviršio aukštis (H) mažesnis nei 100 mm. Rekomenduojama tvirtinti 1 laikiklį 900 mm stalviršio ilgio (L). Laikikliai nereikalingi, jei stalviršis montuojamas ant baldo;

**** Techninė konsultacija brėžinių paruošimui, stalviršių planavimui ir brėžinių suderinimui.

Užsakant stalviršį, būtina pridėti užpildytą "Made to Measure praustuvų užsakymo forma" (žr.p. 27).

Baltos spalvos tonas stalviršiui ir dubeniui gali nežymiai skirtis. Silkstone® spalvas žr. p. 58.

Leistini dubens išmatavimų ir dubens padėties stalviršyje nuokrypiai +/-5 mm.

Praustuvo ROUND išmatavimai

ROUND
D 400 mm

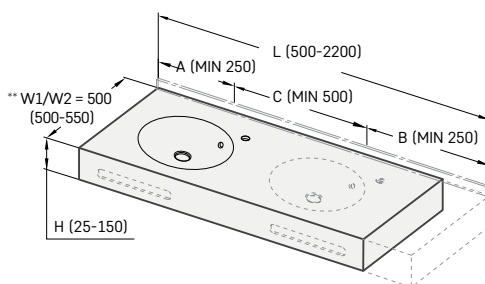
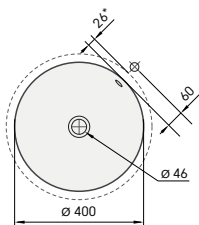

Minimalus praustuvo su stalviršiu ROUND ilgis su skylė maišytuvui 45° į dešinę nuo praustuvo centro:
A + B ≥ 500 mm
A + B + C ≥ 1000 mm

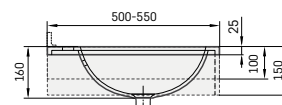
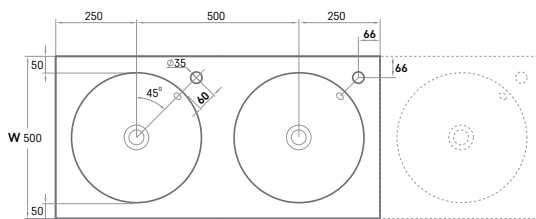

* Išorinis praustuvo matmuo

Minimalus atstumas nuo maišytuvo angos iki sienos ne mažesnis nei 55 mm.

**W1 = (min-max) plotis, kai maišytuvus iš sienos
W2 = (min-max) plotis, kai maišytuvus iš stalviršio.

Papildomai laikikliai (480 mm)

Praustuvų OVO pavyzdžiai



OVO DUO 1400 x 500 x 150
 Komplektacija: 2 praustuvai OVO su stalviršiu
 (H = 150 mm), briauna prie sienos, rankšluosčių
 laikiklis, laikikliai integruoti
 Kaina €1260 (860 + 230 + 110 + 60)

PRAUSTUVŲ MADE TO MEASURE OVO KAINOS

Stalviršio aukštis (H), mm	Stalviršio ilgis (L), mm								Nestandartinės formos, išmatavimai
	650-800	801-1000	1001-1200	1201-1400	1401-1600	1601-1800	1801-2000	2001-2200	
H = 25 mm, vienas dubuo (baltas)	530	590	635	700	750	800	850	915	Pagal užklausą
H = 30-100 mm, vienas dubuo (baltas)	580	635	710	755	810	870	930	1000	
H = 110-150 mm, vienas dubuo (baltas)	655	730	790	860	915	990	1050	1135	

Papildomai:

Antras dubuo*		230								Pagal užklausą
Briauna prie sienos, h = 30 mm		110								
Sieninis panelis, h = 60 - 200 mm	Matte White tonuotas	90	100	120	140	150	170	210	220	
	GRAPHITE	100	120	140	150	195	210	220	250	
Sieninis panelis, h = 201 - 400 mm	Matte White tonuotas	110	130	160	190	210	240	270	300	
	GRAPHITE	150	210	240	290	320	350	400	440	
Rankšluosčių laikiklis (1 vnt.)**		60								
Kampo užapvalinimas (tik H = 25 mm), kampo nupjovimas		60								
Spalvotas stalviršis (dubuo baltas)		140	150	160	170	200	220	230	250	
Papildomai laikikliai 400/480 mm, balti (1 vnt.)***		40								
2D/3D brėžinių paruošimas prieš gaminant gamini****		50								
Kontūrinis frezavimas stalviršyje (1 vnt.)		40								
Push-open dugno vožtuvas su chromuotu arba Silkstone® dangteliu		70								
Neužsidarantis dugno vožtuvas su chromuotu arba Silkstone® dangteliu		60								

* Galima tik jei stalviršio ilgis (L) ne mažesnis kaip 1250 mm;

** Rankšluosčių laikiklis galimas tik jei stalviršio aukštis (H) 100 mm, o stalviršio ilgis (L) ne mažiau: 650 mm – su dubeniu OVO;

*** Standartiniai laikikliai yra komplekte. Papildomi laikikliai reikalingi tik tokiu atveju, jei siena nepritaikyta išlaikyti didelį svorį arba stalviršio aukštis (H) mažesnis nei 100 mm. Rekomenduojama tvirtinti 1 laikiklį 900 mm stalviršio ilgio (L). Laikikliai nereikalingi, jei stalviršis montuojamas ant baldo.

**** Techninė konsultacija brėžinių paruošimui, stalviršių planavimui ir brėžinių suderinimui.

Užsakant stalviršį, būtina pridėti užpildytą "Made to Measure praustuvų užsakymo forma" (žr.p. 27).

Baltos spalvos tonas stalviršiui ir dubeniui gali nežymiai skirtis. Silkstone® spalvas žr. p. 58.

Leistini dubens išmatavimų ir dubens padėties stalviršyje nuokrypiai +/-5 mm.

Praustuvo OVO išmatavimai

OVO

500 x 320 mm

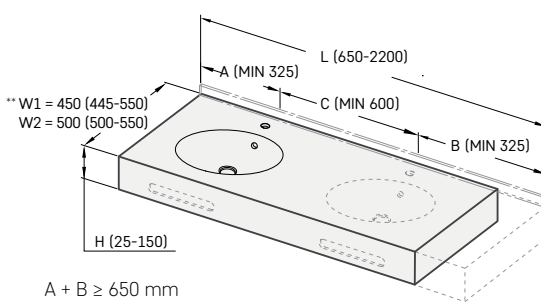
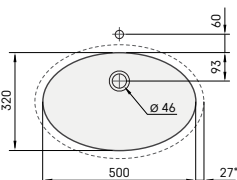

A + B ≥ 650 mm
 A + B + C ≥ 1250 mm

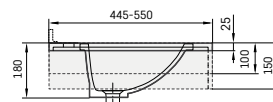

Papildomai laikikliai
 (400 mm, jei W 480-499 mm)
 (480 mm, jei W 500-550 mm)

* Išorinis praustuvo matmuo

Minimalus atstumas nuo maišytuvo angos iki sienos ne mažesnis nei 55 mm.

**W1 = (min-max) plotis, kai maišytuvas iš sienos
 W2 = (min-max) plotis, kai maišytuvas iš stalviršio.

Praustuvų PIANO pavyzdžiai



PIANO DUO 1600 × 600 × 150
 Komplektacija: 2 praustuvi PIANO su stalviršiu (H = 150 mm),
 briauna prie sienos 30 mm, laikikliai integruoti
 Kaina €1360 (1010 + 240 + 110)

PRAUSTUVŲ MADE TO MEASURE PIANO KAINOS

Stalviršio aukštis (H), mm	Stalviršio ilgis (L), mm								Nestandartinės formos, išmatavimai
	700-800	801-1000	1001-1200	1201-1400	1401-1600	1601-1800	1801-2000	2001-2200	
H = 25 mm, vienas dubuo (baltas)	560	635	700	755	810	850	940	1010	Pagal užklausą
H = 30-100 mm, vienas dubuo (baltas)	625	700	765	840	895	970	1040	1110	
H = 110-150 mm, vienas dubuo (baltas)	715	790	860	940	1010	1090	1165	1250	

Papildomai:

Antras dubuo*		240								Pagal užklausą
Briauna prie sienos, h = 30 mm		110								
Sieninis panelis, h = 60 - 200 mm	Matte White	90	100	120	140	150	170	210	220	
	tonuotas	100	120	140	150	195	210	220	250	
	GRAPHITE	110	130	160	190	210	240	270	300	
Sieninis panelis, h = 201 - 400 mm	Matte White	150	210	240	290	320	350	400	440	
	tonuotas	190	220	270	320	370	410	470	510	
	GRAPHITE	210	270	320	380	420	480	540	590	
Rankšluosčių laikiklis (1 vnt.)**		60								
Kampo užapvalinimas (tik H = 25 mm), kampo nupjovimas		60								
Spalvotas stalviršis (dubuo baltas)		140	150	160	170	200	220	230	250	
Papildomai laikikliai 480 mm, balti (1 vnt.)***		40								
2D/3D brėžinių paruošimas prieš gaminant gaminį****		50								
Kontūrinis frezavimas stalviršyje (1 vnt.)		40								
Push-open dugno vožtuvas su chromuotu arba Silkstone® dangteliu		70								
Neužsidarantis dugno vožtuvas su chromuotu arba Silkstone® dangteliu		60								

* Galima tik jei stalviršio ilgis (L) ne mažesnis kaip 1400 mm;

** Rankšluosčių laikiklis galimas tik jei stalviršio aukštis (H) 100 mm, o stalviršio ilgis (L) ne mažiau: 700 mm;

*** Standartiniai laikikliai yra komplekte. Papildomi laikikliai reikalingi tik tokiu atveju, jei siena nepritaikyta išlaikyti didelį svorį arba stalviršio aukštis (H) mažesnis nei 100 mm. Rekomenduojama tvirtinti 1 laikiklį 900 mm stalviršio ilgio (L). Laikikliai nereikalingi, jei stalviršis montuojamas ant baldo;

**** Techninė konsultacija brėžinių paruošimui, stalviršių planavimui ir brėžinių suderinimui.

Užsakant stalviršį, būtina pridėti užpildytą "Made to Measure praustuvų užsakymo forma" (žr.p. 27).

Baltos spalvos tonas stalviršiui ir dubeniui gali nežymiai skirtis. Silkstone® spalvas žr. p. 58.

Leistini dubens išmatavimų ir dubens padėties stalviršyje nuokrypiai +/-5 mm.

Praustuvo PIANO išmatavimai

PIANO
560 × 420 mm

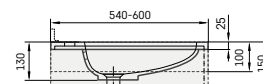
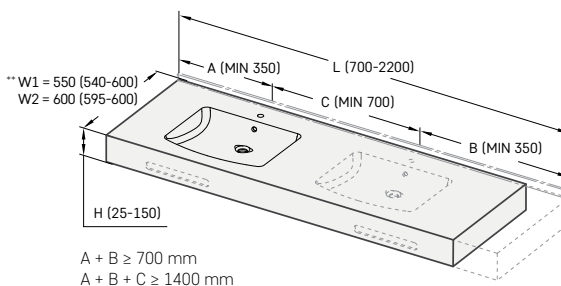
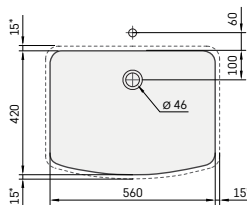

A + B ≥ 700 mm
 A + B + C ≥ 1400 mm

* Išorinis praustuvo matmuo

Minimalus atstumas nuo maišytuvo angos iki sienos ne mažesnis nei 55 mm.

**W1 = (min-max) plotis, kai maišytuvas iš sienos
 W2 = (min-max) plotis, kai maišytuvas iš stalviršio.

Papildomai laikikliai (480 mm)

Praustuvų CREDO pavyzdžiai



CREDO 1200 × 600 × 25
 Komplektacija: praustuvas CREDO su plonu (H = 25 mm)
 stalviršiu, briauna prie sienos 30 mm, 3 laikikliai
 Kaina € 930 (700 + 110 + (3x40))

PRAUSTUVŲ MADE TO MEASURE CREDO KAINOS

Stalviršio aukštis (H), mm	Stalviršio ilgis (L), mm								Nestandartinės formos, išmatavimai
	600-800	801-1000	1001-1200	1201-1400	1401-1600	1601-1800	1801-2000	2001-2200	
H = 25 mm, vienas dubuo (baltas)	560	635	700	755	810	850	940	1010	Pagal užklausą
H = 30-100 mm, vienas dubuo (baltas)	625	700	765	840	895	970	1040	1110	
H = 110-150 mm, vienas dubuo (baltas)	715	790	860	940	1010	1090	1165	1250	

Papildomai:

Antras dubuo*	240								Pagal užklausą	
Briauna prie sienos, h = 30 mm	110									
Sieninis panelis, h = 60 - 200 mm	Matte White tonuotas	90	100	120	140	150	170	210		220
		GRAPHITE	100	120	140	150	195	210		220
Sieninis panelis, h = 201 - 400 mm	Matte White tonuotas	110	130	160	190	210	240	270		300
		GRAPHITE	150	210	240	290	320	350		400
	GRAPHITE	190	220	270	320	370	410	470		510
		210	270	320	380	420	480	540		590
Rankšluosčių laikiklis (1 vnt.)**	60									
Kampo užapvalinimas (tik H = 25 mm), kampo nupjovimas	60									
Spalvotas stalviršis (dubuo baltas)	140	150	160	170	200	220	230	250		
Papildomai laikikliai 480 mm, balti (1 vnt.)***	40									
2D/3D brėžinių paruošimas prieš gaminant gaminį****	50									
Kontūrinis frezavimas stalviršyje (1 vnt.)	40									
Push-open dugno vožtuvas su chromuotu arba Silkstone® dangteliu	70									
Neužsidarantis dugno vožtuvas su chromuotu arba Silkstone® dangteliu	60									

* Galima tik jei stalviršio ilgis (L) ne mažesnis kaip 1200 mm;

** Rankšluosčių laikiklis galimas tik jei stalviršio aukštis (H) 100 mm, o stalviršio ilgis (L) ne mažiau: 600 mm;

*** Standartiniai laikikliai yra komplekte. Papildomi laikikliai reikalingi tik tokiu atveju, jei siena nepritaikyta išlaikyti didelį svorį arba stalviršio aukštis (H) mažesnis nei 100 mm. Rekomenduojama tvirtinti 1 laikiklį 900 mm stalviršio ilgio (L). Laikikliai nereikalingi, jei stalviršis montuojamas ant baldo;

**** Techninė konsultacija brėžinių paruošimui, stalviršių planavimui ir brėžinių suderinimui.

Užsakant stalviršį, būtina pridėti užpildytą "Made to Measure praustuvų užsakymo forma" (žr. p. 27).

Baltos spalvos tonas stalviršiui ir dubeniui gali nežymiai skirtis. Silkstone® spalvas žr. p. 58.

Leistini dubens išmatavimų ir dubens padėties stalviršyje nuokrypiai +/-5 mm.

Praustuvo CREDO išmatavimai

CREDO

475 × 430 mm

Praustuvas su integruotu persipylimu

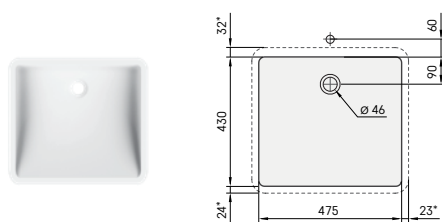

* Išorinis praustuvo matmuo

Minimalus atstumas nuo maišytuvo angos iki sienos ne mažesnis nei 55 mm.

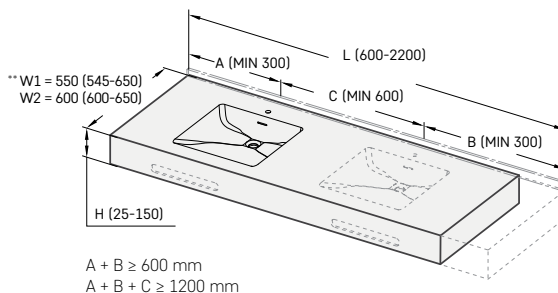

**W1 = (min-max) plotis, kai maišytuvas iš sienos
 W2 = (min-max) plotis, kai maišytuvas iš stalviršio.

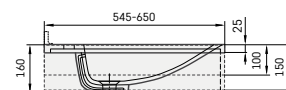

Papildomai laikikliai (480 mm)

Praustuvų QUADRO pavyzdžiai



QUADRO 1200 × 480 × 100
 Komplektacija: praustuvas
 QUADRO, su stalviršiu
 (H = 100 mm), laikikliai integruoti
 Kaina € 840

PRAUSTUVŲ MADE TO MEASURE QUADRO KAINOS

Stalviršio aukštis (H), mm	Stalviršio ilgis (L), mm							Nestandartinės formos, išmatavimai	
	800-1000	1001-1200	1201-1400	1401-1600	1601-1800	1801-2000	2001-2200		
H = 25 mm, vienas dubuo (baltas)	720	780	830	890	930	1020	1090	Pagal užklausą	
H = 30-100 mm, vienas dubuo (baltas)	780	840	920	970	1050	1120	1190		
H = 110-150 mm, vienas dubuo (baltas)	870	940	1020	1090	1170	1240	1330		
Papildomai:									
Antras dubuo*	320							Pagal užklausą	
Briauna prie sienos, h = 30 mm	110								
Sieninis panelis, h = 60 - 200 mm	Matte White tonuotas	100	120	140	151	170	210		221
		120	140	151	194	210	221		250
		GRAPHITE	129	160	190	210	240		269
Sieninis panelis, h = 201 - 400 mm	Matte White tonuotas	210	240	290	320	350	400		440
		221	269	320	370	409	470		510
		GRAPHITE	269	318	380	420	480		540
Rankšluosčių laikiklis (1 vnt.)**	60								
Kampo užapvalinimas (tik H = 25 mm), kampo nupjovimas	60								
Spalvotas stalviršis (dubuo baltas)	150	160	170	199	220	230	250		
Papildomai laikikliai 480 mm, balti (1 vnt.)***	40								
2D/3D brėžinių paruošimas prieš gaminant gaminį****	50								
Kontūrinis frezavimas stalviršyje (1 vnt.)	40								

* Antras dubuo galimas tik jei stalviršio ilgis (L) ne mažesnis kaip 1600 mm;

** Rankšluosčių laikiklis galimas tik jei stalviršio aukštis (H) 100 mm, o stalviršio ilgis (L) ne mažiau: 800 mm;

*** Standartiniai laikikliai yra komplekte. Papildomi laikikliai reikalingi tik tokiu atveju, jei siena nepritaikyta išlaikyti didelį svorį arba stalviršio aukštis (H) mažesnis nei 100 mm. Rekomenduojama tvirtinti 1 laikiklį 900 mm stalviršio ilgio (L). Laikikliai nereikalingi, jei stalviršis montuojamas ant baldo;

**** Techninė konsultacija brėžinių paruošimui, stalviršių planavimui ir brėžinių suderinimui.

Užsakant stalviršį, būtina pridėti užpildytą "Made to Measure praustuvų užsakymo forma" (žr.p. 27).

Baltos spalvos tonas stalviršiui ir dubeniui gali nežymiai skirtis. Silkstone® spalvas žr. p. 58.

Leistini dubens išmatavimų ir dubens padėties stalviršyje nuokrypiai +/-5 mm

Praustuvo išmatavimai QUADRO

QUADRO

680 × 290mm

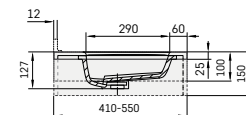
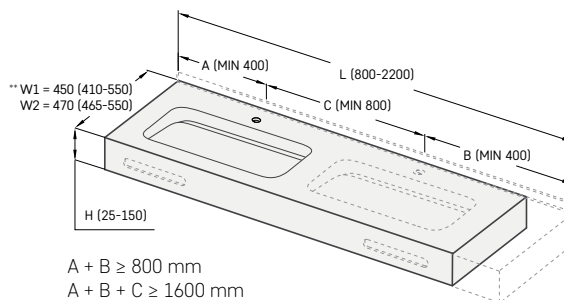
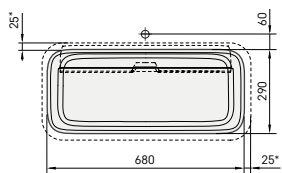

Papildomai laikikliai (400 mm)

* Išorinis praustuvo matmuo

Minimalus atstumas nuo maišytuvo angos iki sienos ne mažesnis nei 55 mm.

**W1 = (min-max) plotis, kai maišytuvas iš sienos
 W2 = (min-max) plotis, kai maišytuvas iš stalviršio.

MADE TO MEASURE PRAUSTUVŲ UŽSAKYMO FORMA

1. Išsirinkite praustuvo modelį (pažymėkite križiuoku):

Atkreipkite dėmesį į kiekvieno praustuvo minimalius pločio ir ilgio reikalavimus!



OPUS MINI 300 × 265 mm
 * W1 = 400 (385-500) mm
 W2 = 450 (440-500) mm
 WM = min. 60 mm; WW = 265 mm
 WB = min. 60 mm
 L = 450-2200; H = 25-150 mm
 A + B ≥ 450 mm
 A + B + C ≥ 900 mm
 Ant baldų:
 W1 = min. 385; W2 = min. 440 mm



OPUS 470 470 × 270 mm
 * W1 = 400 (395-550) mm
 W2 = 450 (450-550) mm
 WM = min. 55 mm; WW = 270 mm
 WB = min. 70 mm
 L = 600-2200; H = 25-150 mm
 A + B ≥ 600 mm
 A + B + C ≥ 1200 mm
 Ant baldų:
 W1 = min. 395; W2 = min. 450



OPUS GRANDE 600 × 334 mm
 * W1 = 460 (455-550) mm
 W2 = 510 (510-550) mm
 WM = min. 55 mm; WW = 334 mm
 WB = min. 70 mm
 L = 700-2200; H = 25-150 mm
 A + B ≥ 700 mm
 A + B + C ≥ 1400 mm
 Ant baldų:
 W1 = min. 455; W2 = min. 510

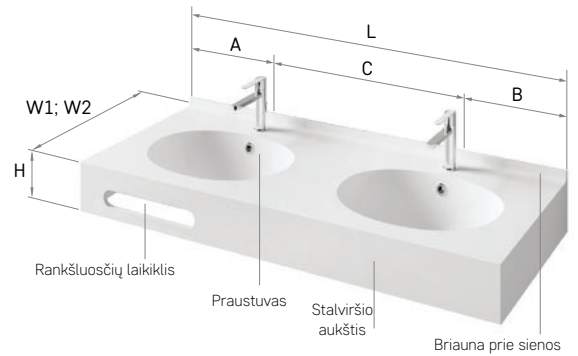

OVO 500 × 320 mm
 * W1 = 450 (445-550) mm
 W2 = 500 (500-550) mm
 WM = min. 60 mm; WW = 320 mm
 WB = min. 65 mm
 L = 650-2200; H = 25-150 mm
 A + B ≥ 650 mm
 A + B + C ≥ 1250 mm
 Ant baldų:
 W1 = min. 445; W2 = min. 500 mm



CREDO 475 × 430 mm
 * W1 = 550 (545-650) mm
 W2 = 600 (600-650) mm
 WM = min. 60 mm; WW = 430 mm
 WB = min. 55 mm
 L = 600-2200; H = 25-150 mm
 A + B ≥ 600 mm
 A + B + C ≥ 1200 mm
 Ant baldų:
 W1 = min. 545; W2 = min. 600 mm



PIANO 560 × 420 mm
 * W1 = 550 (540-600) mm
 W2 = 600 (595-600) mm
 WM = min. 60 mm; WW = 420 mm
 WB = min. 60 mm
 L = 700-2200; H = 25-150 mm
 A + B ≥ 700 mm
 A + B + C ≥ 1400 mm
 Ant baldų:
 W1 = min. 540; W2 = min. 595 mm



STRETTO 378 × 180 mm
 * W1 = 300 (280-400) mm
 W2 = 350 (335-400) mm
 WM = min. 50; WW = 180 mm
 WB = min. 60 / 50 mm
 L = 550/500-2200; H = 150 mm
 A + B ≥ 550/600 mm
 A + B + C ≥ 1100 / 1000 mm
 Ant baldų:
 W1 = min. 280; W2 = min. 335 mm



ROUND D 400 mm
 * W1 = 500 (500-550) mm
 W2 = 500 (500-550) mm
 WM = min. 60; WW = 400 mm
 WB = min. 50 mm
 L = 500-2200; H = 25-150 mm
 A + B ≥ 500 mm
 A + B + C ≥ 1000 mm
 Ant baldų:
 W1 & W2 = min. 500 mm



QUADRO 680 × 290 mm
 * W1 = 450 (410-550) mm
 W2 = 470 (465-550) mm
 WM = min. 60; WW = 290 mm
 WB = 60 mm
 L = 800-2200; H = 25-150 mm
 A + B ≥ 800 mm
 A + B + C ≥ 1600 mm
 Ant baldų:
 W1 = min. 410; W2 = min. 465 mm
 Be persipylimo

* W1 = Rekomenduojamas (min-max) plotis, kai maišytuvus iš sienos

W2 = Rekomenduojamas (min-max) plotis, kai maišytuvus iš stalviršio. Leistini dubens išmatavimų ir dubens padėties stalviršyje nuokrypiai +/- 5 mm.

2. Nurodykite praustuvių skaičių / stalviršio matmenis / pažymėkite, ar reikalingas rankšluosčių laikiklis (300 x 35 mm)** / pilnai užtušuokite ▽, nurodydami, kurioje pusėje reikalingas panelis:

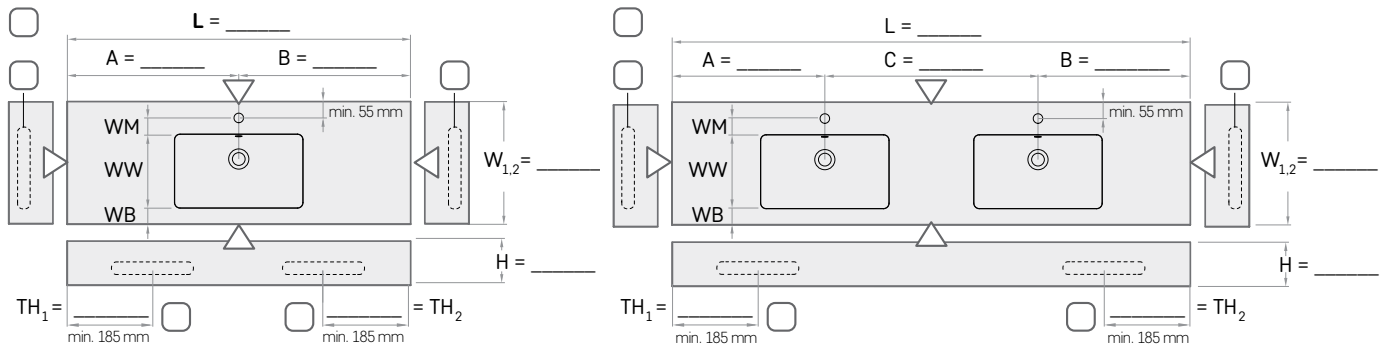

**Rankšluosčių laikiklis (TH1 & TH2) galimas tik jei stalviršio aukštis (H) 100 mm, o jo vietą, jei nurodyta kitaip, nustato gamintojas.

3. Pažymėkite maišytuvo vietą

(maišytuvo skylių gręžimas įskaičiuotas į kainą)***



MAIŠYTUVAS IŠ STALVIRŠIO

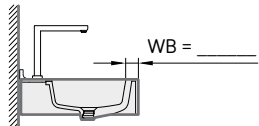

MAIŠYTUVAS IŠ SIENOS

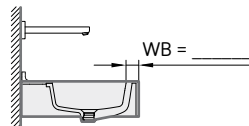

5. Pažymėkite, ar reikalinga briauna prie sienos ar sieninis panelis, briaunos ir sieninio panelio storis 12 mm, o ilgis lygus stalviršio ilgiui (L):



Briauna prie sienos (h = 30mm)



Sieninis panelis h = _____ mm (h = 60 - 400 mm)

Ne

6. Spalvotas stalviršis ir sieninis panelis (viskas, išskyrus dubenį):

MATTE WHITE

TONUOTAS _____ (Nurodykite spalvos pavadinimą)

GRAPHITE

7. Laikikliai (kiekis pagal gamintojo rekomendaciją)**:



1 vnt.



2 vnt.



Ne



3 vnt. (L ≥ 1200 mm)



4 vnt. (L ≥ 1600 mm)



Integruoti laikikliai (H ≥ 100 mm), įskaičiuota į kainą

8. Pažymėkite, ar reikalingas stalviršio kampo (-ų) užapvalinimas (galimas tik kai stalviršio aukštis 25 mm) arba nupjovimas:



Užapvalinimas***



Frezavimas***



Nupjovimas***

Ne

9. Pažymėkite, ar reikalingas persipylimas (įskaičiuota į kainą):

Taip

Ne

Jei NE nepažymėta, visi praustuvi, išskyrus Quadro, bus su persipylimu

4. Nurodykite praustuvo patalpoje vietą:

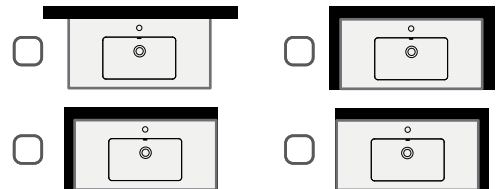

praustuvas bus montuojamas ant baldų

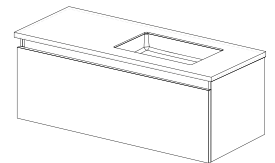

10. Pažymėkite dugno vožtuvą:



Neužsidarantis su Silkstone® dangteliu (DEIZSNOP/00)



Neužsidarantis su chromuotu dangteliu (L2264))



Push-open su Silkstone® dangteliu (DEIZCLICK/00) (tik praustuviams su persipylimu)



Push-open su chromuotu dangteliu (L32UM) (tik praustuviams su persipylimu)



Dugno vožtuvas

*** SVARBU! Privaloma užpildyti visus užsakymo formos laukelius ir pridėti brėžinį, nurodant dubens vietą, maišytuvo skytes, užapvalintus kampus ir išpjovimus, taip pat nestandartinius sprendimus: nelygias kraštines, išpjovas, neįprastai siaurus paviršius be skylių maišytuvui (sieniniui maišytuvui) ir pan. Jei WB nenurodyta 7 punkte, tokiu atveju dubens ir maišytuvo vieta bus kaip nurodyta standartiniame brėžinyje (žr. 1 punktą). Metaliniai laikikliai už papildomą kainą reikalingi tik tokiu atveju, jei siena nepritaikyta išlaikyti didelį svorį arba stalviršio aukštis (H) mažesnis nei 100 mm, išskyrus tuos atvejus, kai praustuvas montuojamas ant baldų.

Praustuvo FLOW kaina

FLOW 40

600-3000 × 450 mm
h = 160 mm

Spalva – Matte White

Maišytuvą galima montuoti tik iš sienos

Integruoti laikikliai

Stalviršio aukštis (H), mm	Stalviršio ilgis (L), mm					Nestandartinės formos, išmatavimai
	600-1000	1001-1500	1501-2000	2001-2500	2501-3000	
FLOW 45 , H = 160, Silkstone®* (IFLOW450/00)	1240	1730	2230	2720	3220	Pagal užklausą

* Laikiklių padėtis ir vieta sifonui derinama individualiai

Papildomai:

Integruota briauna prie sienos, h = 30 mm	80	100	110	120	140	Pagal užklausą	
Pridedamas panelis prie sienos h = 60 - 200 mm	Matte White	100	150	210	250		300
	tonuotas	120	190	220	290		330
	GRAPHITE	130	210	270	330		400
Pridedamas panelis prie sienos h = 201 - 400 mm	Matte White	210	320	400	470		540
	tonuotas	220	370	470	540		620
	GRAPHITE	270	420	540	640	730	

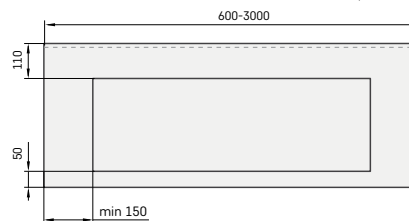
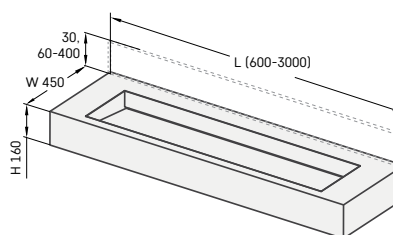
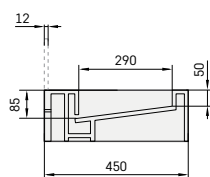

FLOW 50

600-3000 × 500 mm
h = 160 mm

Spalva – Matte White

Maišytuvą galima montuoti praustuve arba iš sienos

Integruoti laikikliai

Stalviršio aukštis (H), mm	Stalviršio ilgis (L), mm					Nestandartinės formos, išmatavimai
	600-1000	1001-1500	1501-2000	2001-2500	2501-3000	
FLOW 50 , H = 160, Silkstone®* (IFLOW500/00)	1370	1860	2360	2850	3340	Pagal užklausą

* Skydlės maišytuvams, laikiklių padėtis ir vieta sifonui derinama individualiai

Papildomai:

Integruota briauna prie sienos, h = 30 mm	80	100	110	120	140	Pagal užklausą	
Pridedamas panelis prie sienos h = 60 - 200 mm	Matte White	100	150	210	250		300
	tonuotas	120	190	220	290		330
	GRAPHITE	130	210	270	330		400
Pridedamas panelis prie sienos h = 201 - 400 mm	Matte White	210	320	400	470		540
	tonuotas	220	370	470	540		620
	GRAPHITE	270	420	540	640	730	

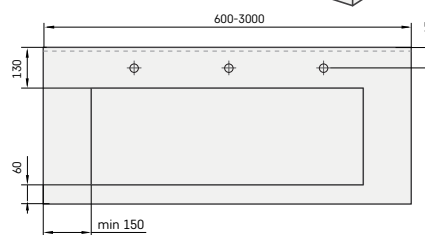
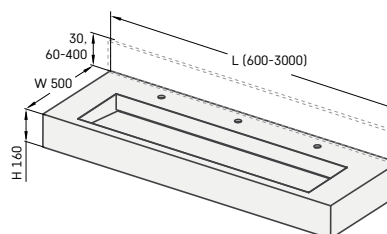
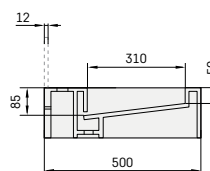

FLOW 45/50 PRAUSTUVŲ UŽSAKYMO FORMA

1. Išsirinkite FLOW praustuvo tipą:

Atkreipkite dėmesį į kiekvieno praustuvo minimalius pločio (W) ir ilgio (L) reikalavimus!

- | | |
|----------------------------------|----------------------------------|
| <input type="checkbox"/> FLOW 45 | <input type="checkbox"/> FLOW 50 |
| W = 450 mm | W = 500 mm |
| W1 = 50 mm | W1 = 60 mm |
| W2 = 110 mm | W2 = 130 mm |
| L = 600-3000 mm | L = 600-3000 mm |
| H = 160 mm | H = 160 mm |
| A + B ≥ 300 mm | A + B ≥ 300 mm |
| A + B + C ≥ 600 mm | A + B + C ≥ 600 mm |

DĖMESIO! Maišytuvo angos negalimos FLOW 45 praustuve.
Leistini dubens ir stalviršio išmatavimų nuokrypiai +/- 5 mm.

2. Nurodykite praustuvo išmatavimus:

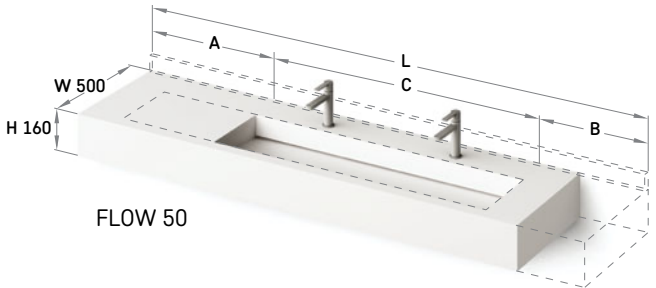
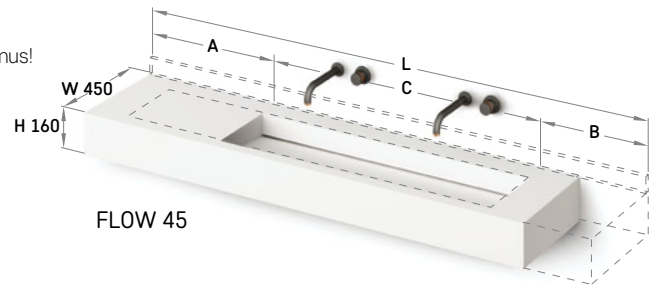
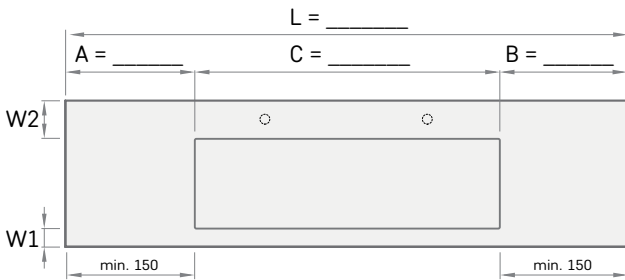

3. Ar maišytuvas bus iš sienos, ar iš stalviršio? Nurodykite maišytuvo vietą ir angų skaičių.

- Maišytuvas iš sienos Maišytuvas iš stalviršio (tik FLOW 50)

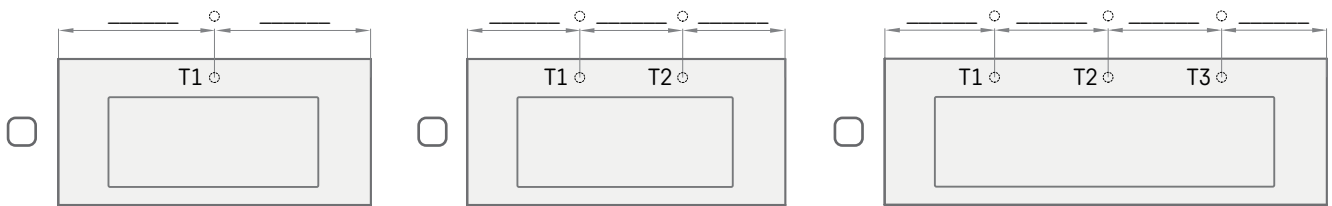

4. Nurodykite išbėgimo angų skaičių ir vietą:

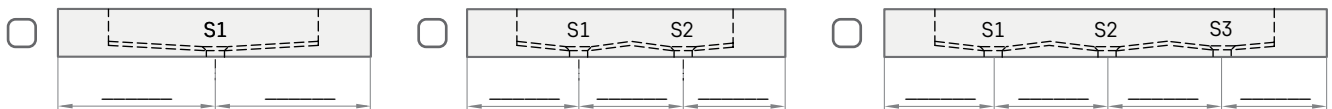

5. Pažymėkite, ar reikalinga briauna prie sienos ar sieninis panelis, briaunos ir sieninio panelio storis 12 mm, o ilgis lygus stalviršio ilgiui (L)

- Briauna prie sienos (h = 30 mm) Sieninis panelis h = _____ mm NE

7. Nurodykite, ar reikalinga papildoma išpjova

(pvz., šiukšliadėžei, muilo dozatoriui ir pan.)

- IŠPJOVA** NE

6. Nurodykite praustuvo vietą patalpoje:

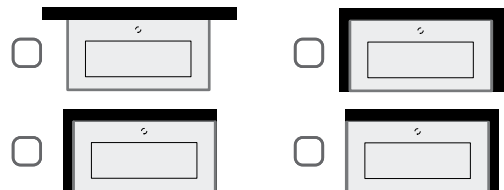

8. Komentarai:

** SVARBU! Privaloma užpildyti visus užsakymo formos laukelius ir pridėti brėžinį: dubens vietą, maišytuvo skyles, išbėgimo angų skaičių ir vietą. FLOW praustuviui neturi persipylimo. Papildomoms išpjovoms reikalingas brėžinys. Integruoti laikikliai įskaičiuoti į kainą.

Pavyzdžiai



OPUS 1200 × 450 × 25
 Komplektacija: praustuvas Opus su stalviršiu (H = 25 mm), 2 laikikliai (400 mm)
 Push-open dugno vožtuvas su chromuotu dangteliu
 Kaina € 900 (640 + 110 + 80 + 70)



OVO 1300 × 535 × 25 ant spintelės
 Komplektacija: praustuvas OVO su plonu stalviršiu (H = 25 mm), 2 užapvalinti kampai,
 Neužsidarantis dugno vožtuvas su chromuotu dangteliu
 Kaina € 960 (780 + 110 + 70)

Made to Measure akmens masės praustuvių kainos

Stalviršis su 1 dubeniu (H=25), mm	Stalviršio ilgis (L), mm*							Nestandartinės formos, išmatavimai	
	500-800	801-1000	1001-1200	1201-1400	1401-1600	1601-1800	1801-2000		
W = min. - 500									
Glossy Alpine White stalviršis ir dubuo	550	590	640	670	715	760	800	Pagal užklausą	
Spalvotas stalviršis ir dubuo (spalvas žr. p. 57)	660	710	760	810	860	910	960		
W = 501 - 600									
Glossy Alpine White stalviršis ir dubuo	640	690	730	780	830	880	930	Pagal užklausą	
Spalvotas stalviršis ir dubuo (spalvas žr. p. 57)	770	820	880	940	1000	1050	1110		
Antras dubuo**								180	Pagal užklausą
Nestandartinė forma, užapvalinimas								110	
Papildomai laikikliai 400 / 480 mm, balti (1 vnt.)***								40	
2D/3D brėžinių paruošimas prieš gaminant gaminį****								50	
Push-open dugno vožtuvas su chromuotu arba akmens masės dangteliu (Balta/Spalvota)								70/80	
Neužsidarantis dugno vožtuvas su chromuotu arba akmens masės dangteliu (Balta/Spalvota)								60/70	

- * Stalviršio min. ilgis L priklauso nuo pasirinkto dubens tipo, L min. = 500 mm (ROUND), 900 mm (OPUS), 650 mm (OVO), 700 mm (LONG STEP).
- ** Antras dubuo galimas tik jei stalviršio ilgis (L) ne mažesnis kaip 1050 mm (ROUND), 1200 mm (OPUS), 1250 mm (OVO), 1400 mm (LONG STEP).
- *** Papildomai laikikliai (400 / 480), Laikikliai nereikalingi, jei stalviršis montuojamas ant baldo.
- **** Techninė konsultacija brėžinių paruošimui, stalviršių planavimui ir brėžinių suderinimui.

Užsakant stalviršį, būtina pridėti užpildytą Made to Measure akmens masės praustuvių formą (žr. p. 32)
 Leistini dubens išmatavimų ir dubens padėties stalviršyje nuokrypiai +/- 5mm.

Praustuvo išmatavimai

OPUS
 470 × 270 mm

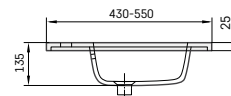
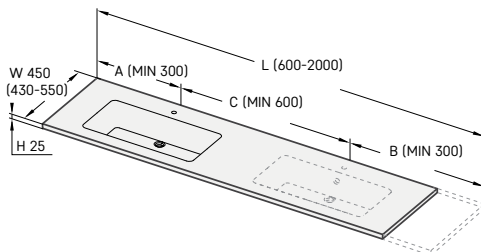
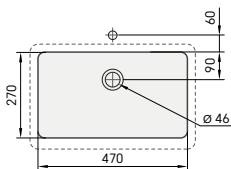

$A + B \geq 600 \text{ mm}$
 $A + B + C \geq 1200 \text{ mm}$

Minimalus atstumas nuo maišytuvo angos iki sienos ne mažesnis nei 55 mm.

Papildomai laikikliai (400 mm).

LONG STEP
540 × 335 mm

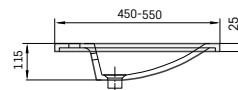
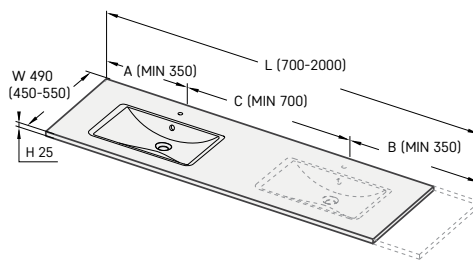
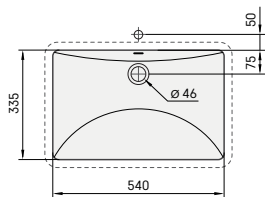

A + B ≥ 700 mm
A + B + C ≥ 1400 mm
W_{min.} = 450, jei stalviršis be skylės maišytuvui.

Minimalus atstumas nuo maišytuvo angos iki sienos ne mažesnis nei 55 mm.



ROUND
D 420 mm

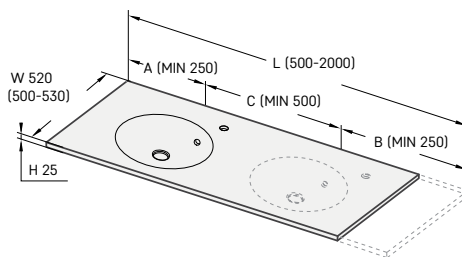
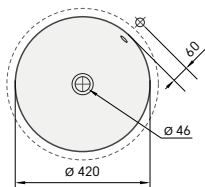

Minimalus stalviršio su praustuvo ROUND itgis su skylė maišytuvui 45° į dešinę nuo praustuvo centro:
A + B ≥ 500 mm
A + B + C ≥ 1000 mm

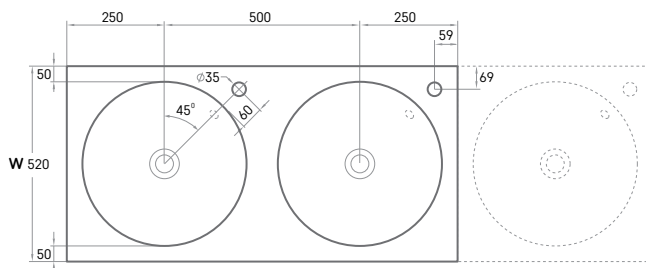
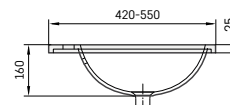

OVO
510 × 320 mm

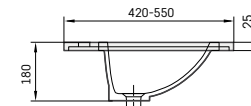
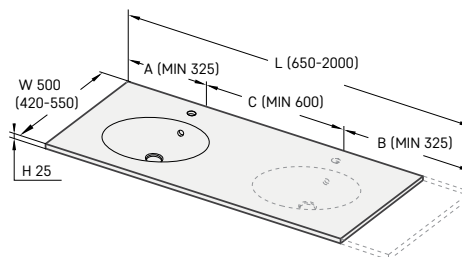
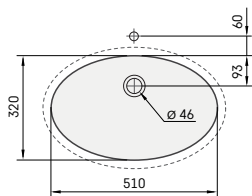

A + B ≥ 650 mm
A + B + C ≥ 1250 mm
W_{min.} = 420, jei stalviršis be skylės maišytuvui.

Minimalus atstumas nuo maišytuvo angos iki sienos ne mažesnis nei 55 mm.



Made to Measure akmens masės praustuvių užsakymo forma

1. Išsirinkite praustuvo modelį (pažymėkite kryžiuoklį Atkreipkite dėmesį į kiekvieno praustuvo minimalius pločio (W) ir ilgio (L) reikalavimus!



- OVO 510 x 320 mm**
 W = 500 (420-550) mm
 L = 650-2000 mm
 H = 25 mm
 A + B ≥ 650 mm
 A + B + C ≥ 1250 mm
 WM & WB = min. 60 mm; WB = min. 60 mm



- LONG STEP 540 x 335 mm**
 W = 500 (450-550) mm
 L = 700-2000 mm
 H = 25 mm
 A + B ≥ 700 mm
 A + B + C ≥ 1400 mm
 WM & WB = min. 55 mm



- ROUND D 420 mm**
 W = 520 (500-550) mm
 L = 500-2000 mm
 H = 25 mm
 A + B ≥ 500 mm
 A + B + C ≥ 1000 mm
 WM = min. 60 mm; WB = min. 50 mm



- OPUS 470 x 270 mm**
 W = 450 (430-550) mm
 L = 600-2000 mm
 H = 25 mm
 A + B ≥ 600 mm
 A + B + C ≥ 1200 mm
 WM & WB = min. 60 mm

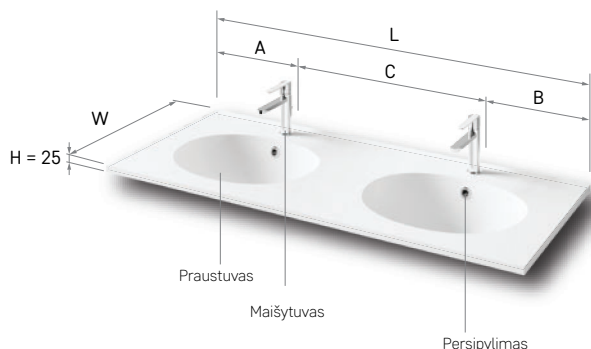

Leistini dubens išmatavimų ir dubens padėties stalviršyje nuokrypiai +/- 5mm.

2. Nurodykite praustuvių skaičių / stalviršio matmenis:

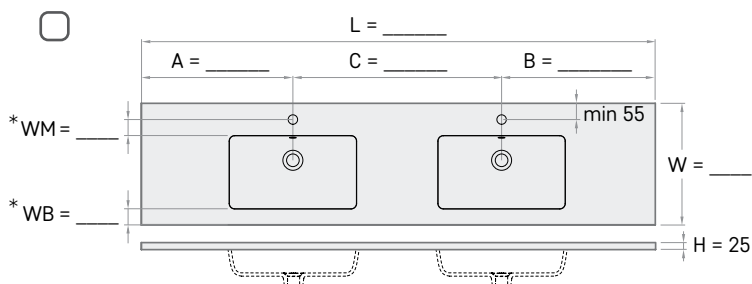
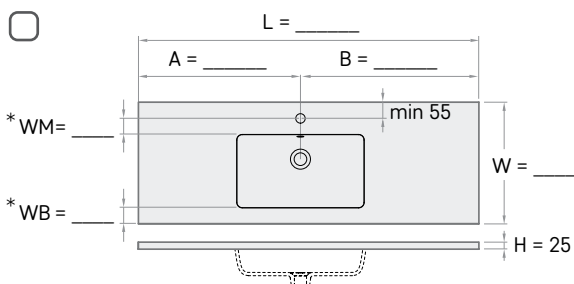

3. Laikikliai (kiekis pagal gamintojo rekomendaciją)

- 1 vnt. 2 vnt. NE
 3 vnt. 4 vnt.
 (L ≥ 1200 mm) (L ≥ 1600 mm)

5. Spalvotas stalviršis su praustuviu (nurodykite spalvos pavadinimą):

- GLOSSY WHITE STALVIRŠIS SU PRAUSTUVU
 SPALVOTAS STALVIRŠIS SU PRAUSTUVU. _____

6. Pažymėkite maišytuvo vietą (skylių gręžimas įskaičiuotas į kainą):

- MAIŠYTUVAS IŠ STALVIRŠIO* MAIŠYTUVAS IŠ SIENOS (nurodykite maišytuvo ilgį brėžinyje)
-

7. Pažymėkite, ar reikalingas stalviršio kampo (-ų) užapvalinimas arba nupjovimas:

- Nestandartinė forma* Užapvalinimas* NE

9. Pažymėkite, ar reikalingas persipylimas (įskaičiuota į kainą):

Jei NE nepažymėta, visi praustuvai bus su persipylimu TAIP NE

10. Komentarai:

4. Nurodykite praustuvo patalpoje vietą:

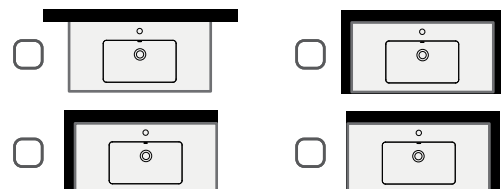

praustuvas bus montuojamas ant baldo

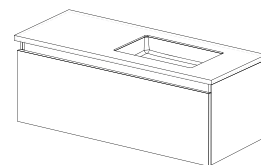

8. Pažymėkite dugno vožtuvą:

- Neužsidarantis su chromuotu dangteliu (L2264)
 Neužsidarantis dugno vožtuvas su akmens masės dangteliu (DKIZPBNOP/xx)
 Push-open su chromuotu dangteliu (L32UM) (tik praustuviams su persipylimu)
 Push-open su akmens masės dangteliu (DEIZPBCLICK/xx) (tik praustuviams su persipylimu)
-

SVARBU!

* Prie užsakymo būtina pridėti brėžinį, kuriame nurodyta skylės maišytuvui vieta, kampų užapvalinimas ar nupjovimas ir kiti nestandartiniai sprendimai: stalviršis nelygiu kraštu, spec. išpjovimai stalviršyje ar siauresnis stalviršis be skylės maišytuvui. Jei Wm ir WB matmenys nenurodomi 2 punkte, tokiu atveju dubens ir maišytuvo vieta bus kaip nurodyta standartiniame brėžinyje (žr. 1 punktą). Metaliniai laikikliai už papildomą kainą reikalingi tik tokiu atveju, jei stalviršis nebus montuojamas ant baldo.

Stalviršio Made to Measure Silkstone® ir ON-TOP praustuvo Amore pavyzdžiai



Silkstone® stalviršis h = 100 mm su praustuvu ON-TOP Amore



Silkstone® stalviršis h = 25 mm su praustuvu ON-TOP Amore ant baldo

PRAUSTUVŲ MADE TO MEASURE ir ON-TOP KAINOS

Stalviršio plotis (W), mm	Stalviršio aukštis (H), mm	Stalviršio ilgis (L), mm								Nestandartinės formos, išmatavimai
		430-800	801-1000	1001-1200	1201-1400	1401-1600	1601-1800	1801-2000	2001-2200	
W = max. 400	H = 18 / 25	210	240	280	320	350	400	440	470	Pagal užklausą
	H = 30-100	290	340	380	430	470	520	570	620	
	H = 110-150	340	390	450	500	550	610	660	720	
W = 401-500	H = 18 / 25	240	290	330	380	420	470	520	570	Pagal užklausą
	H = 30-100	320	380	440	500	550	610	670	730	
	H = 110-150	380	450	510	580	640	710	760	820	
W = 501-600	H = 18 / 25	290	360	410	480	540	600	670	740	Pagal užklausą
	H = 30-100	340	400	480	550	610	670	730	850	
	H = 110-150	420	500	580	640	710	760	820	900	

Papildomai:

AMORE (Matte White / tonuotas / GRAPHITE) - 1 vnt.	405/500/525									Pagal užklausą
BELLA (Matte White / tonuotas / GRAPHITE) - 1 vnt.	480/550/655									
DECO (Matte White / tonuotas / GRAPHITE) - 1 vnt.	390/450/530									
ROUND ON (Matte White / tonuotas / GRAPHITE) - 1 vnt.	280/340/410									
FELICE (Matte White / tonuotas / GRAPHITE) - 1 vnt.	420/510/580									
Briauna prie sienos, h = 30 mm	110									
Sieninis panelis, h = 60 - 200 mm	Matte White	90	100	120	140	150	170	210	220	
	tonuotas	100	120	140	150	195	210	220	250	
	GRAPHITE	110	130	160	190	210	240	270	300	
Sieninis panelis, h = 201 - 400 mm	Matte White	150	210	240	290	320	350	400	440	
	tonuotas	190	220	270	320	370	410	470	510	
	GRAPHITE	210	270	320	380	420	480	540	590	
Rankšluosčių laikiklis (1 vnt.)*	60									
Kampo užapvalinimas (tik H = 18/25 mm), kampo nupjovimas	60									
2D/3D brėžinių paruošimas prieš gaminant gaminį**	50									
Angos stalviršyje, jei užsakysite be PAA praustuvo (1 vnt.)	20									
Kontūrinis frezavimas stalviršyje (jei užsakysite be PAA praustuvo) (1 vnt.)	60									
Paviršius tonuotas (Silkstone® spalvas žr. p.58)		140	150	160	170	200	220	230	250	
	GRAPHITE	170	195	205	210	220	235	260	270	
Papildomai laikikliai 300/400/480 mm, balti (1 vnt.)***	40									

* Rankšluosčių laikiklis galimas tik esant 100 mm stalviršio aukščiui (h) ir ne mažiau 350 mm stalviršio ilgiui (L);

** Techninė konsultacija brėžinių paruošimui, stalviršių planavimui ir brėžinių suderinimui su kitų gamintojų praustuvais;

*** Standartiniai laikikliai yra komplekte. Papildomi laikikliai reikalingi tik tokiu atveju, jei siena nepritaikyta išlaikyti didelį svorį arba stalviršio aukštis (H) mažesnis nei 100 mm. Rekomenduojama tvirtinti 1 laikiklį 800 mm stalviršio ilgio (L). Laikikliai nereikalingi, jei stalviršis montuojamas ant baldo.

Užsakant būtina pridėti užpildytą užsakymo formą *Made to Measure stalviršiams ir ON-TOP* praustuovams ant stalviršio (žr. p. 37).

Baltos spalvos tonas stalviršiumi ir dubeniui gali nežymiai skirtis. Silkstone® spalvas žr. p. 58.

Išmatavimai stalviršiui ON-TOP AMORE

AMORE
600 × 370 mm

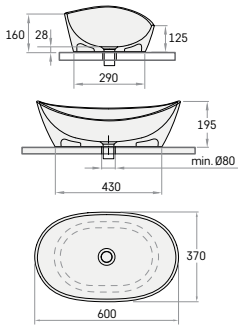
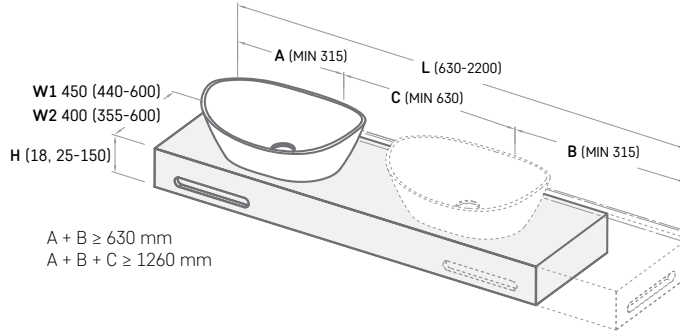

Maišytuvas iš stalviršio

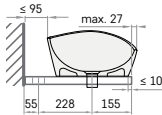

W1

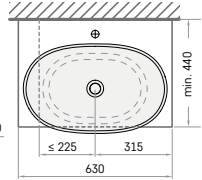

Maišytuvas iš sienos

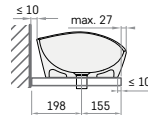

W2

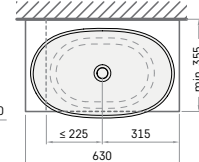

* Esant stalviršio aukščiui $h = 18 \text{ mm}$, stalviršis yra vientisas ir nuožulni tik priekinė briauna

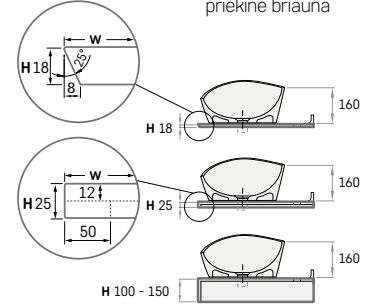

Papildomai laikikliai
(300 mm, jei W 354-479 mm)
(400 mm, jei W 480-499 mm)
(480 mm, jei W 500-550 mm)

Išmatavimai stalviršiui ON-TOP BELLA

BELLA
650 × 390 mm

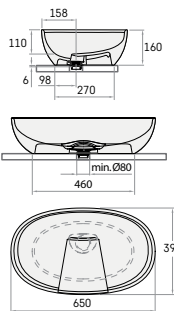
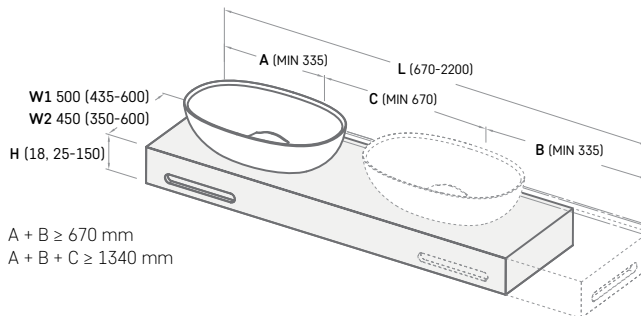

Maišytuvas iš stalviršio

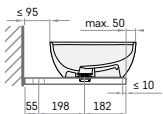

W1

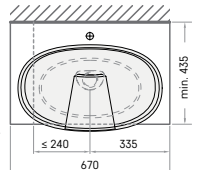

Maišytuvas iš sienos

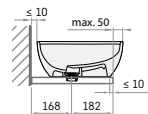

W2

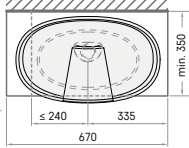

* Esant stalviršio aukščiui $h = 18 \text{ mm}$, stalviršis yra vientisas ir nuožulni tik priekinė briauna

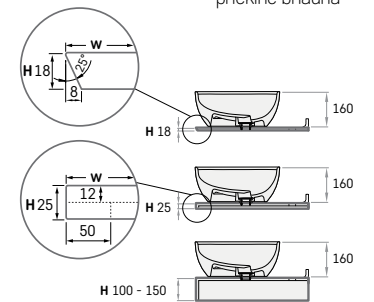

Papildomai laikikliai
(300 mm, jei W 354-479 mm)
(400 mm, jei W 480-499 mm)
(480 mm, jei W 500-550 mm)

Išmatavimai stalviršiui ON-TOP DECO

DECO
d 450, h 122 mm

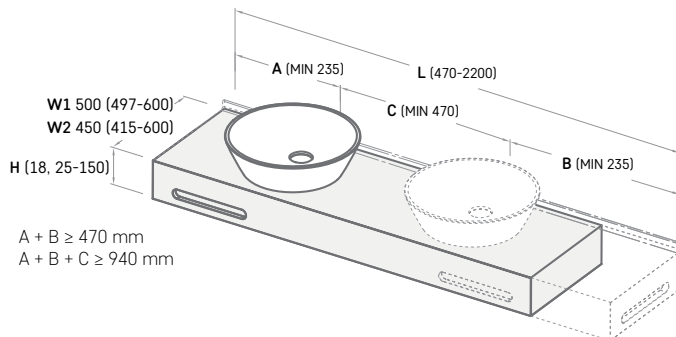

* Esant stalviršio aukščiui h = 18 mm, stalviršis yra vientisas ir nuožulni tik priekinė briauna

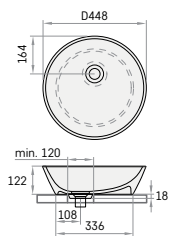
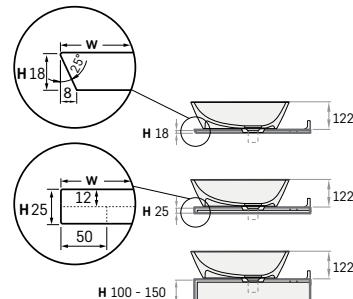

Maišytuvas iš stalviršio

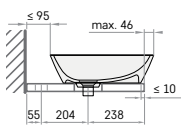

W1

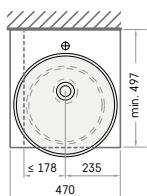

Maišytuvas iš sienos

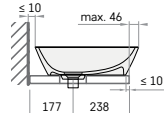

W2

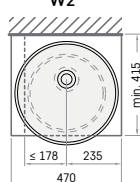

Papildomai laikikliai
(300 mm, jei W 354-479 mm)
(400 mm, jei W 480-499 mm)
(480 mm, jei W 500-550 mm)

Išmatavimai stalviršiui ON-TOP ROUND

ROUND ON
d 410, h 140 mm

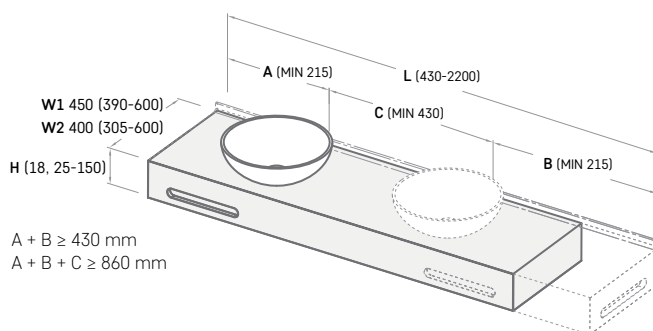

* Esant stalviršio aukščiui h = 18 mm, stalviršis yra vientisas ir nuožulni tik priekinė briauna

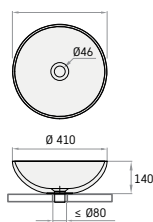
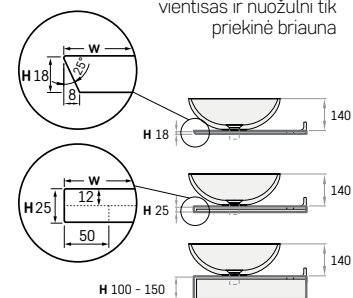

Maišytuvas iš stalviršio

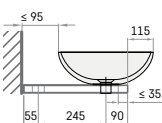

W1

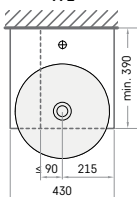

Maišytuvas iš sienos

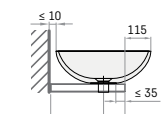

W2

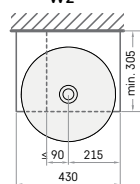

Papildomai laikikliai
(300 mm, jei W 354-479 mm)
(400 mm, jei W 480-499 mm)
(480 mm, jei W 500-550 mm)

Išmatavimai stalviršiui ON-TOP FELICE

FELICE
690 × 375 mm

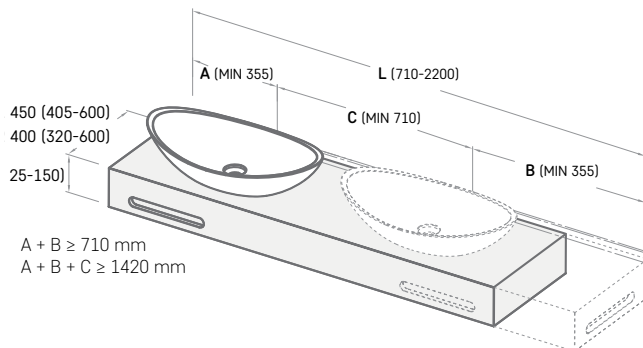

* Esant stalviršio aukščiui $h = 18$ mm, stalviršis yra vientisas ir nuožolini tik priekinė briauna

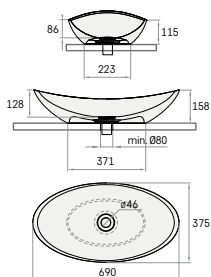
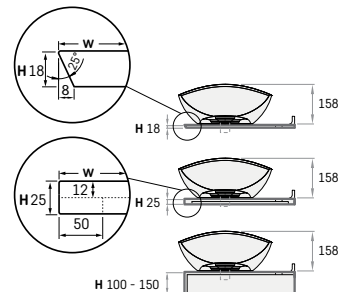

Maišytuvas iš stalviršio

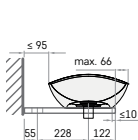

Maišytuvas iš sienos

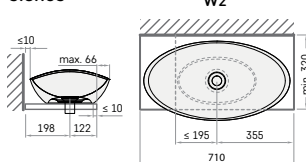

Papildomai laikikliai
(300 mm, jei W 354-479 mm)
(400 mm, jei W 480-499 mm)
(480 mm, jei W 500-550 mm)

UŽSAKYMO FORMA MADE TO MEASURE STALVIRŠIAMS IR ON-TOP PRAUSTUVAMS

1. Išsirinkite praustuvo modelį (pažymėkite kryžiuoku):

Atkreipkite dėmesį į kiekvieno praustuvo minimalius pločio ir ilgio reikalavimus!



AMORE 600 × 370, h 195 mm
 W1 = 450 (440-600) mm*
 W2 = 400 (355-600) mm*
 WS = 228; WF = 155 mm
 L = 630-2200 mm
 H = 18, 25-150 mm
 A + B ≥ 630 mm
 A + B + C ≥ 1260 mm



BELLA 650 × 390, h 160 mm
 W1 = 450 (435-600) mm*
 W2 = 450 (350-600) mm*
 WS = 198; WF = 182 mm
 L = 670-2200 mm
 H = 18, 25-150 mm
 A + B ≥ 670 mm
 A + B + C ≥ 1340 mm



DECO d 450, h 122 mm
 W1 = 500 (497-600) mm*
 W2 = 450 (415-600) mm*
 WS = 204; WF = 238 mm
 L = 470-2200 mm
 H = 18, 25-150 mm
 A + B ≥ 470 mm
 A + B + C ≥ 940 mm



ROUND ON d 410, h 140 mm
 W1 = 400 (390-600) mm*
 W2 = 350 (305-600) mm*
 WS = 245; WF = 90 mm
 L = 430-2200 mm
 H = 18, 25-150 mm
 A + B ≥ 430 mm
 A + B + C ≥ 860 mm



FELICE 690 × 375, h 158 mm
 W1 = 450 (405-600) mm*
 W2 = 350 (320-600) mm*
 WS = 228; WF = 122 mm
 L = 710-2200 mm
 H = 18, 25-150 mm
 A + B ≥ 710 mm
 A + B + C ≥ 1420 mm

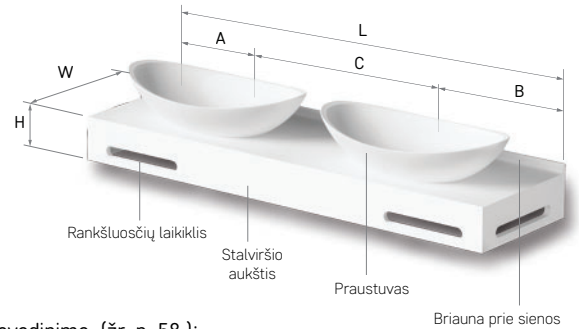

Nurodykite spalvos pavadinimą (žr. p. 58):

- MATTE WHITE Stalviršis su kito gamintojo praustuvu
 TONUOTA _____ Stalviršis be praustuvo
 GRAPHITE

Galimi angų vietos nuokrypiai +/- 5 mm

*W1 (maišytuvas iš stalviršio). W2 (maišytuvas iš sienos). Dėmesio! Dugno vožtuvo dangtelis pagamintas iš tos pačios medžiagos kaip praustuvas.

2. Nurodykite praustuvių skaičių / stalviršio matmenis / pažymėkite, ar reikalingas rankšluosčių laikiklis (300 x 35 mm)** / pilnai užtušuokite ▽, nurodanti, kurioje pusėje reikalingas panelis:

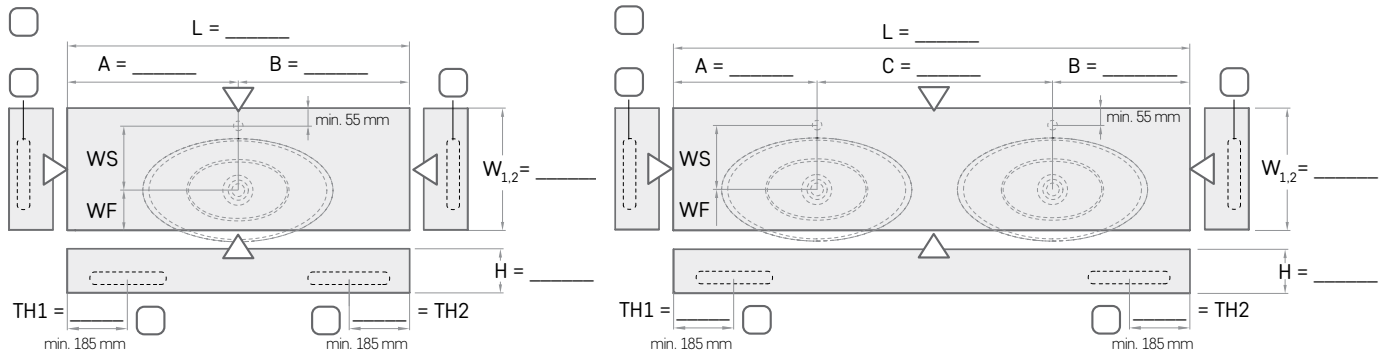

** Rankšluosčių laikiklis galimas tik jei stalviršio aukštis (H) 100 mm, o jo vietą, jei nenurodyta kitaip, nustato gamintojas.

3. Nurodykite maišytuvo tipą, pažymėkite dubens ir maišytuvo vietą

(jei WS ir WB matmenys nenurodomi, tokiu atveju dubens ir maišytuvo vieta bus kaip nurodyta standartiniame brėžinyje, jei užsakomas PAA praustuvas):

- MAIŠYTUVAS IŠ STALVIRŠIO*** MAIŠYTUVAS IŠ SIENOS

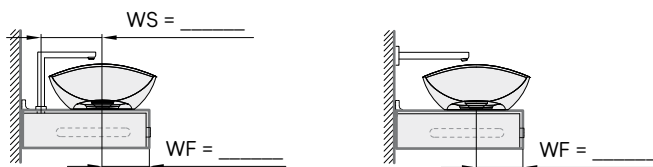

4. Nurodykite stalviršio patalpoje vietą:

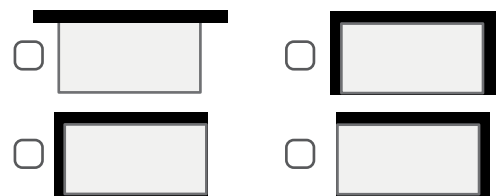

- praustuvas bus montuojamas ant baldo***

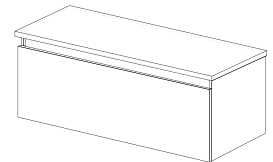

5. Pažymėkite, ar reikalinga briauna prie sienos ar sieninis panelis, briaunos ir sieninio panelio storis 12 mm, o ilgis lygus stalviršio ilgiui (L):

- Briauna prie sienos (h = 30 mm) Sieninis panelis h = _____ mm (h = 60 - 400 mm) Ne

6. Spalvotas stalviršis (viskas, išskyrus dubenį):

- MATTE WHITE TONUOTA _____ GRAPHITE

7. Laikikliai

(kiekis pagal gamintojo rekomendaciją):***:

- 1 vnt. 2 vnt. Ne
 3 vnt. 4 vnt. Integruoti laikikliai (H ≥ 100 mm), įskaičiuota į kainą (L ≥ 1200 mm) (L ≥ 1600 mm)

9. Pastabos:

8. Nurodykite, jei būtina: stalviršio kampo (kampų) užapvalinimą (galimas tik jei stalviršio aukštis 18, 25 mm), pjovimą, frezavimą ar gręžimą:

- Užapvalinimas** Frezavimas
 Nupjovimas** Gręžimas
 Ne

*** SVARBU! Prie užsakymo būtina pridėti brėžinį, kuriame nurodyta skylės maišytuvui vieta, kampų užapvalinimas ar nupjovimas ir kiti nestandartiniai sprendimai: stalviršis nelygiu kraštu, spec. išpjovimai stalviršyje ar siauresnis stalviršis be skylės maišytuvui. Standartiniai laikikliai yra komplekte. Papildomi laikikliai reikalingi tik tokiu atveju, jei siena nepritaikyta išlaikyti didelį svorį arba stalviršio aukštis (H) mažesnis nei 100 mm. Metaliniai laikikliai už papildomą kainą reikalingi tik tokiu atveju, jei siena nepritaikyta išlaikyti didelį svorį arba stalviršio aukštis (H) mažesnis nei 100 mm, išskyrus tuos atvejus, kai praustuvas montuojamas ant baldo.

Made to Measure

lentynėlė

400-2200 × 100-450 mm,
h= 80 mm

Stalviršio plotis (W), mm	SPALVA	Stalviršio ilgis (L), mm					Nestandartinės formos, išmatavimai
		400-600	601-1000	1001-1400	1401-1800	1801-2200	
W = 100-350	Matte White	270	380	470	580	670	Pagal užklausą
	tonuotas	310	440	540	660	770	
	GRAPHITE	370	510	640	780	900	
W = 351-450	Matte White	320	420	540	660	770	Pagal užklausą
	tonuotas	370	490	620	760	890	
	GRAPHITE	430	570	740	890	1040	

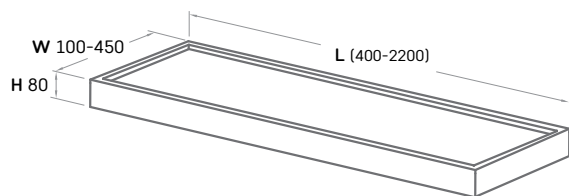

Užsakymo pastabose nurodykite lentynėlės ilgį ir spalvą. (žr. p.58)
Tvirtinimai prie sienos - integruoti.

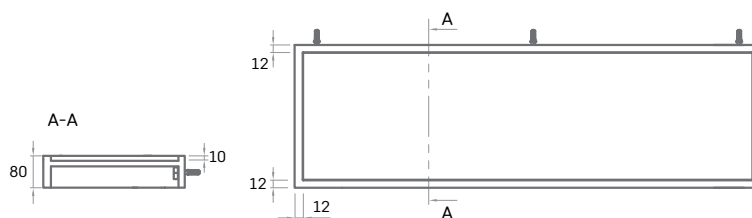

SOLID

800 × 450 × 95 mm
1200 × 450 × 95 mm
1600 × 450 × 95 mm

Ažuolo masyvo stalviršis 800 × 450 × 95	255	MBPS0800x450
Ažuolo masyvo stalviršis 1200 × 450 × 95	315	MBPS01200x450
Ažuolo masyvo stalviršis 1600 × 450 × 95	345	MBPS01600x450

Stalviršio laikikliai įskaičiuoti į kainą
SOLID stalviršis tinka praustuvams DECO, AMORE, BELLA, FELICE, ROUND ON

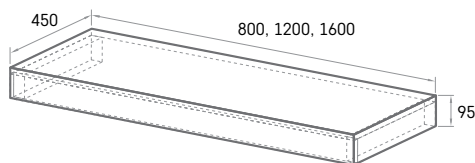

Made to Measure
siėninis panelis
H 60-400 × L 430-2200 mm

Panelio aukštis (H), mm	SPALVA	Stalviršio ilgis (L), mm								Nestandartinės formos, išmatavimai
		430-800	801-1000	1001-1200	1201-1400	1401-1600	1601-1800	1801-2000	2001-2200	
H = 60-200	Matte White	90	100	120	140	150	170	210	220	Pagal užklausą
	tonuotas	100	120	140	150	195	210	220	250	
	GRAPHITE	110	130	160	190	210	240	270	300	
H = 201-400	Matte White	150	210	240	290	320	350	400	440	Pagal užklausą
	tonuotas	190	220	270	320	370	410	470	510	
	GRAPHITE	210	270	320	380	420	480	540	590	

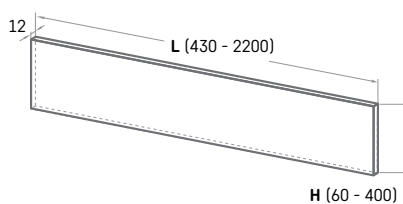

Pavadinimas

Aprašymas

Kaina EUR

Balta

Spalvota

Art. NR.

Balta / Spalvota



BELLA

650 × 390 mm
h = 160 mm
Praustuvas statomas ant stalviršio, neturi persipylimo

Akmens masės praustuvas su paslėptu išbėgimu	470	590	IBELL/xx
Silkstone® praustuvas su paslėptu išbėgimu	480	550	IBELS/xx
GRAPHITE praustuvas su paslėptu išbėgimu		655	IBELS/01

Silkstone® spalvas žr. p. 58. / Akmens masės spalvas žr. p. 57.

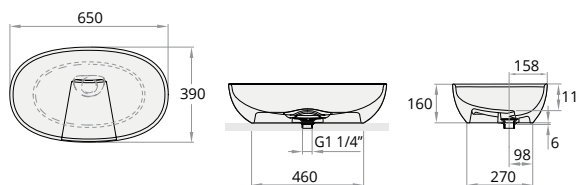

FELICE

690 × 375 mm
h = 158 mm
Praustuvas statomas ant stalviršio, neturi persipylimo

Silkstone® praustuvas su dugno vožtuvu*	420	510	IFES/xx
GRAPHITE praustuvas su dugno vožtuvu*		580	IFES/01

* Dugno vožtuvo dangtelis pagamintas iš tos pačios medžiagos ir spalvos kaip praustuvas. Silkstone® spalvas žr. p. 58.

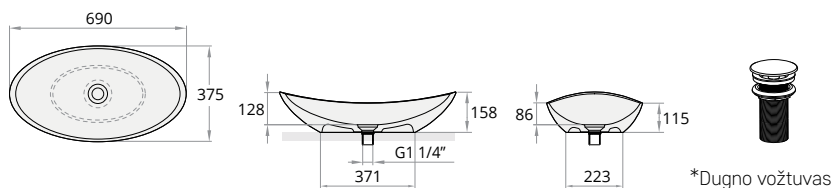

*Dugno vožtuvas



AMORE

600 × 370 mm
h = 195 mm
Praustuvas statomas ant stalviršio, neturi persipylimo

Akmens masės praustuvas su dugno vožtuvu*	355	445	IAMO/xx
Silkstone® praustuvas su dugno vožtuvu*	405	500	IAMS/xx
GRAPHITE praustuvas su dugno vožtuvu*		525	IAMS/01

* Dugno vožtuvo dangtelis pagamintas iš tos pačios medžiagos ir spalvos kaip praustuvas. Silkstone® spalvas žr. p. 58. / Akmens masės spalvas žr. p. 57.

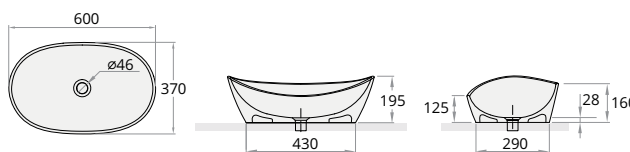

*Dugno vožtuvas



PERLA

510 × 355 mm
h = 142 mm
Praustuvas statomas ant stalviršio, neturi persipylimo

Akmens masės praustuvas su paslėptu išbėgimu	320	420	IPERL/xx
Silkstone® praustuvas su paslėptu išbėgimu	380	440	IPERLS/xx
GRAPHITE praustuvas su paslėptu išbėgimu		510	IPERLS/01

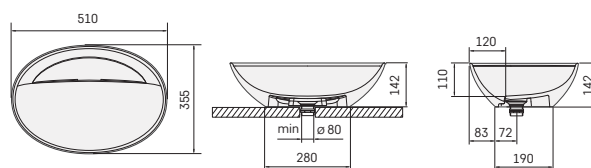

Pavadinimas

Aprašymas

Kaina EUR

Art. NR.

Balta

Spalvota

Balta / Spalvota



QUADRO

700 × 430 mm
h = 137 mm
Praustuvą statomas ant stalviršio, neturi persipylimo

Akmens masės praustuvas su paslėptu išbėgimu	380	480	IQUA/xx
Silkstone® praustuvas su paslėptu išbėgimu	460	530	IQUAS/xx
GRAPHITE praustuvas su paslėptu išbėgimu		620	IQUAS/01

Praustuvas su integruotais laikikliais. Tonuotas visas praustuvas Silkstone® spalvas žr. p. 58. / Akmens masės spalvas žr. p. 57.

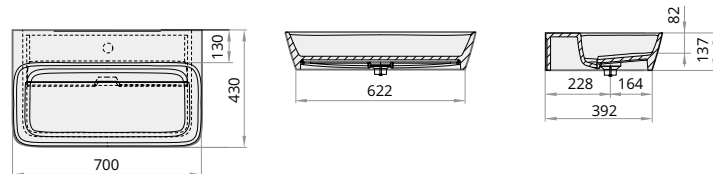

QUADRO ON

555 × 335 mm
h = 125 mm
Praustuvas statomas ant stalviršio, neturi persipylimo

Akmens masės praustuvas su paslėptu išbėgimu	320	420	IQUAON/xx
Silkstone® praustuvas su paslėptu išbėgimu	380	440	IQUASON/xx
GRAPHITE praustuvas su paslėptu išbėgimu		510	IQUASON/01

Tonuotas visas praustuvas Silkstone® spalvas žr. p. 58. / Akmens masės spalvas žr. p. 57.

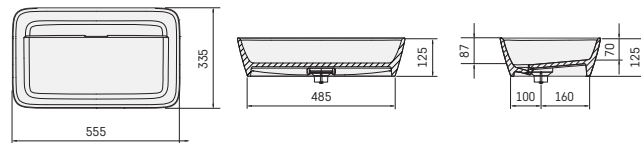

INFINITY 80

800 × 470 mm
h = 95 mm
Praustuvas statomas ant stalviršio, neturi persipylimo

Silkstone® praustuvas su paslėptu išbėgimu	520	600	IINF80/xx
--	-----	-----	-----------

Praustuvas su integruotais laikikliais. Tonuotas visas praustuvas Silkstone® spalvas žr. p. 58.

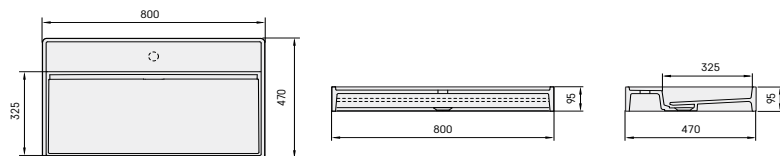

INFINITY 60

600 × 470 mm
h = 95 mm
Praustuvas statomas ant stalviršio, neturi persipylimo

Silkstone® praustuvas su paslėptu išbėgimu	460	530	IINF60/xx
--	-----	-----	-----------

Praustuvas su integruotais laikikliais. Tonuotas visas praustuvas Silkstone® spalvas žr. p. 58.

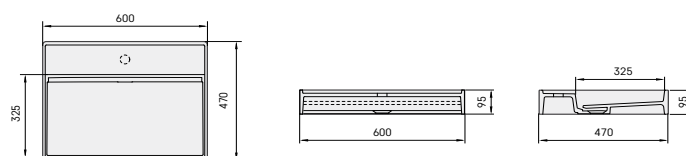

Pavadinimas

Aprašymas

Kaina EUR
Balta Spalvota

Art. NR.
Balta / Spalvota



DECO

ø 450 mm
h = 122 mm
Praustuvą statomas ant stalviršio, neturi persipylimo .

Silkstone® praustuvą su dugno vožtuvu*	390	450	IDECS/xx
GRAPHITE praustuvą su dugno vožtuvu*		530	IDECS/01

Praustuvo sumontavimui ant stalviršio būtina išgręžti Ø120 mm skylę
* Dugno vožtuvo dangtelis pagamintas iš tos pačios medžiagos ir spalvos kaip praustuvą. Silkstone® spalvas žr. p. 58.

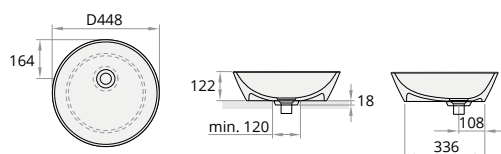

*Dugno vožtuvą



ROUND ON

ø 410 mm
h = 140 mm
Praustuvą statomas ant stalviršio, neturi persipylimo

Akmens masės praustuvą su dugno vožtuvu	225	295	IROON/xx
Silkstone® praustuvą su dugno vožtuvu*	280	340	IROSON/xx
GRAPHITE praustuvą su dugno vožtuvu*		410	IROSON/01

* Dugno vožtuvo dangtelis pagamintas iš tos pačios medžiagos ir spalvos kaip praustuvą. Silkstone® spalvas žr. p. 58.



*Dugno vožtuvą



VARIO

595 x 470 mm
h = 150 mm
Praustuvą statomas ant stalviršio arba įleidžiamas

Akmens masės praustuvą	245	335	IVAR/xx
------------------------	-----	-----	---------

Praustuvą tvirtinamas varžtais

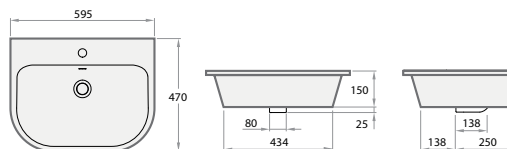

* Papildomai:

Neužsidarantis dugno vožtuvą su chromuotu dangteliu	60		L2264
Neužsidarantis dugno vožtuvą su Silkstone® dangteliu	60	70	DEIZSNOP/xx
Neužsidarantis dugno vožtuvą su GRAPHITE		70	DEIZSNOP/01
Neužsidarantis dugno vožtuvą su akmens masės dangteliu	60	70	DKIZPNOP/xx

Pavadinimas

Aprašymas

Kaina EUR

Balta Spalvota

Art. NR.

Balta / Spalvota



OVO IN

550 × 372 mm
h = 170 mm
Praustuvas įleidžiamas

Persipylimas užsakomas papildomai

Akmens masės praustuvas*	185	285	IOVIN/xx
Silkstone® praustuvas*	245	305	IOVSIN/xx
GRAPHITE praustuvas*		390	IOVSIN/01

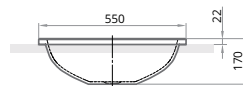
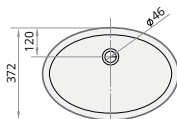

ROUND IN

Ø 440 mm
h = 140 mm
Praustuvas įleidžiamas

Persipylimas užsakomas papildomai

Akmens masės praustuvas*	225	295	IROIN/xx
Silkstone® praustuvas*	265	325	IROSIN/xx
GRAPHITE praustuvas*		410	IROSIN/01

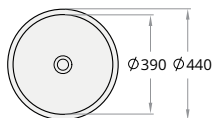

OPUS IN

520 × 320 mm
h = 130 mm
Praustuvas įleidžiamas

Persipylimas užsakomas papildomai

Silkstone® praustuvas*	255	295	IOPSIN/xx
GRAPHITE praustuvas*		355	IOPSIN/01

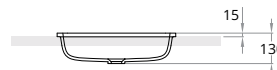
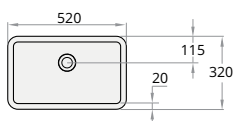

ORGANIC IN

690 × 480 mm
h = 185 mm
Praustuvas įleidžiamas, neturi persipylimo

Akmens masės praustuvas*	285	375	IORG/xx
--------------------------	-----	-----	---------

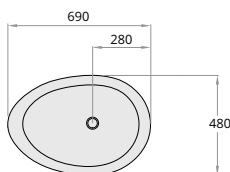

Pavadinimas	Aprašymas	Kaina EUR		Art. NR. Balta / Spalvota
		Balta	Spalvota	



LONG STEP 70
700 × 490 mm
h = 110 mm

Akmens masės praustuvas	245	335	ILS700/xx
Praustuvas tvirtinamas varžtais			



LONG STEP 100
1000 × 490 mm
h = 110 mm

Akmens masės praustuvas	295	390	ILS1000/xx
Papildomai:			
Laikikliai balti arba pilki, 2vnt.	60		IZKLS/xx
Nerūdijančio plieno laikikliai, 2vnt.	285		IZKLS/NT



LONG STEP 150
1500 × 490 mm
h = 110 mm

Akmens masės praustuvas - dubuo kairėje	400	480	ILS1500/A/xx
Akmens masės praustuvas - dubuo dešinėje	400	480	ILS1500/D/xx
Akmens masės praustuvas - dubuo per vidurį	400	480	ILS1500/xx
Papildomai:			
Laikikliai balti arba pilki, 2vnt.	60		IZKLS/xx
Nerūdijančio plieno laikikliai, 2vnt.	285		IZKLS/NT

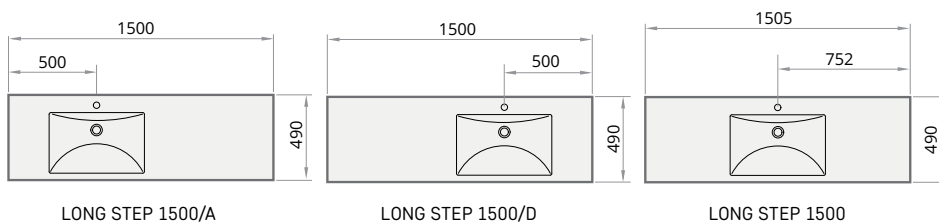

LONG STEP 1500/A

LONG STEP 1500/D

LONG STEP 1500



LONG STEP DUO
2010 × 490 mm
h = 110 mm

Dvigubas akmens masės praustuvas	540	630	ILSW/xx
Papildomai:			
Laikikliai balti arba pilki, 3vnt.	80		IZKLSW/xx
Nerūdijančio plieno laikikliai, 3vnt.	420		IZKLSW/NT



Nerūdijančio plieno laikikliai praustuvas
LONG STEP 1000, LONG STEP 1500, LONG STEP DUO

Pavadinimas

Aprašymas

Kaina EUR
Balta Spalvota

Art. NR.
Balta / Spalvota

LOTO MINI

500-1200 x 400 mm
h = 18 mm

Galima montuoti ant sienos arba ant baldo, neturi persipylimo

Akmens masės praustuvai

LOTO MINI 50 (500 mm)	240	340	IMLOT500/xx
LOTO MINI 60 (600 mm)	260	365	IMLOT600/xx
LOTO MINI 70 (700 mm)	275	380	IMLOT700/xx
LOTO MINI 80 (800 mm)	285	385	IMLOT800/xx
LOTO MINI 100 (1000 mm)	310	410	IMLOT1000/xx
LOTO MINI 120 (1200 mm)	330	430	IMLOT1200/xx
LOTO MINI 50-120 (500-1200 mm*)	365	470	IMLOT500-1200/xx

Papildomai:

Laikiklis, 310 mm 1 vnt., baltas	40		IZKSS310GB1/00
Neužsidarantis dugno vožtuvas su chromuotu dangteliu	60		L2264
Neužsidarantis dugno vožtuvas su akmens masės dangteliu	60	70	DKIZPBNOP/xx

* Praustuva LOTO MINI galima užsisakyti pagal individualų užsakymą nuo 500 iki 1200 mm

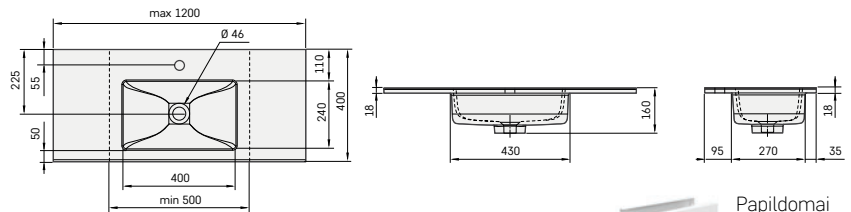

Papildomai laikikliai (310 mm).

LOTO

600-1200 x 490 mm
h = 18 mm

Galima montuoti ant sienos arba ant baldo, neturi persipylimo

Akmens masės praustuvai

LOTO 60 (600 mm)	260	365	ILOT600/xx
LOTO 70 (700 mm)	275	380	ILOT700/xx
LOTO 80 (800 mm)	285	385	ILOT800/xx
LOTO 100 (1000 mm)	310	410	ILOT1000/xx
LOTO 120 (1200 mm)	330	430	ILOT1200/xx
LOTO 60-120 (600-1200 mm*)	365	470	ILOT600-1200/xx

Papildomai:





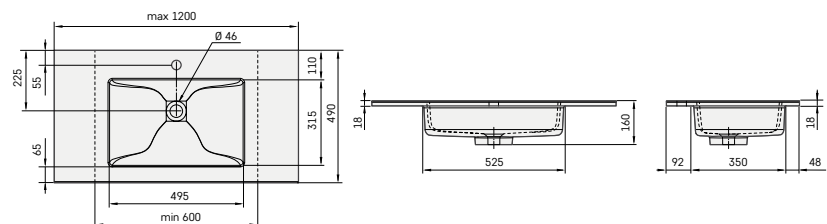

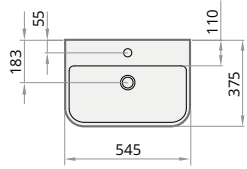

Laikiklis, 400 mm 1 vnt., baltas	40		IZKSS400GB1/00
Neužsidarantis dugno vožtuvas su chromuotu dangteliu	60		L2264
Neužsidarantis dugno vožtuvas su akmens masės dangteliu	60	70	DKIZPBNOP/xx

* Praustuva LOTO galima užsisakyti pagal individualų užsakymą nuo 600 iki 1200 mm

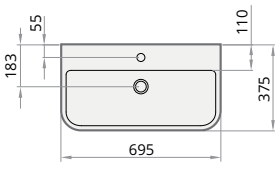

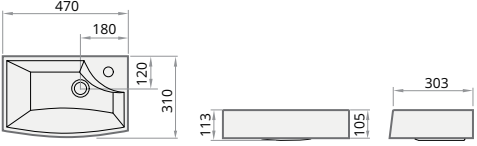
Papildomai laikikliai (400 mm).

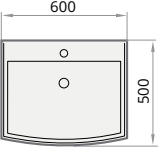

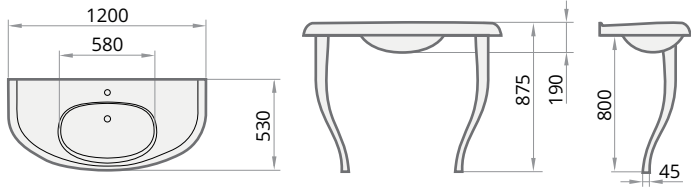
	Pavadinimas	Aprašymas	Kaina EUR		Art. NR. Balta / Spalvota
			Balta	Spalvota	
	SAMBA 55 545 × 375 mm h = 139 mm	Akmens masės praustuvas	175	265	IMSA/xx
		Papildomai:			
		Laikikliai balti arba pilki, 2vnt.		50	IZKSA/00
			 Praustuvų laikikliai		
	SAMBA 70 695 × 375 mm h = 139 mm	Akmens masės praustuvas	215	305	ISA/xx
		Papildomai:			
		Laikikliai balti arba pilki, 2vnt.		50	IZKSA/00
			 Praustuvų laikikliai		
	STEP MINI 470 × 310 mm h = 105 mm Praustuvas neturi persipylimo	Akmens masės praustuvas	135	225	IMST/xx
		Papildomai:			
		Laikikliai balti arba pilki, 2vnt.		40	IZKMST/00
		Skylė maišytuvui tik dešinėje			
			 Praustuvų laikikliai		
	STEP 600 × 500 mm h = 120 mm	Akmens masės praustuvas	225	315	ISTE/xx
		Papildomai:			
		Laikikliai balti arba pilki, 2vnt.		40	IZKTR/00
			 Praustuvų laikikliai		
	VICTORIA 1200 × 530 × 190 mm h = 875 mm	Akmens masės praustuvas su kojomis	765		IVICK/00
		Akmens masės praustuvas be kojų	430	530	IVIC/xx
					

Pavadinimas	Aprašymas	Kaina EUR		Art. NR. Balta / Spalvota
		Balta	Spalvota	

BETA

800-2000 × 540 mm
h = 170 mm



Akmens masės praustuvas

BETA 80-100 (800-1000 mm*)	285	400	IB1000/xx
BETA 100-150 (1001-1500 mm*)	400	500	IB1500/xx
BETA 150-200 (1501-2000 mm*)	440	530	IB2000/xx

Papildomai:

Laikikliai balti arba pilki, 2vnt.	70		IZKL/xx
Nerūdijančio plieno laikikliai, 2vnt.	80		IZKL/NT

* Praustuvų BETA galima užsisakyti pagal individualų užsakymą nuo 800 iki 2000 mm

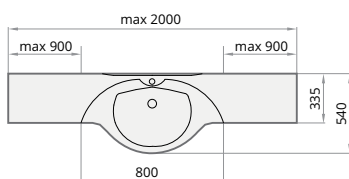

Praustuvų laikikliai
(lenkti)

BETA DUO

1620-2000 × 540 mm
h = 170 mm



Akmens masės praustuvas 1620-2000 mm*

	530	630	IBW2000/xx
Papildomai:			
Laikikliai balti arba pilki, 3vnt.	110		IZKLW/xx
Nerūdijančio plieno laikikliai, 3vnt.	110		IZKLW/NT

* Praustuvų BETA DUO galima užsisakyti pagal individualų užsakymą nuo 1620 iki 2000 mm

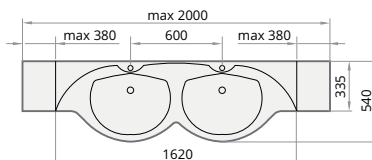

Praustuvų laikikliai
(lenkti)

DELTA

600 × 460 mm
900 × 460 mm
1200 × 460 mm
h = 180 mm



Akmens masės praustuvas

DELTA 60 (600 mm)	165	255	IDE600/xx
DELTA 90/A (900 mm - dubuo kairėje)	205	295	IDE900/A/xx
DELTA 90/D (900 mm - dubuo dešinėje)	205	295	IDE900/D/xx
DELTA 120 (1200 mm - dubuo per vidurį)	235	335	IDE1200/xx

Papildomai:

Laikikliai balti arba pilki, 2vnt.	70		IZKL/xx
Nerūdijančio plieno laikikliai, 2vnt.	80		IZKL/NT

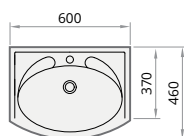

DELTA 60 (IDE600/xx)

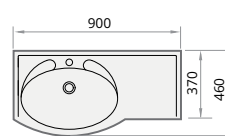

DELTA 90/A (IDE900/A/xx)

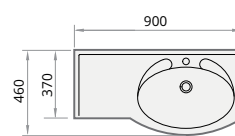

DELTA 90/D (IDE900/D/xx)

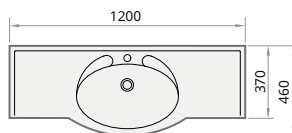

DELTA 120 (IDE1200/xx)



Praustuvų laikikliai
(lenkti)

Pavadinimas

Aprašymas

Kaina EUR
Balta Spalvota

Art. NR.
Balta / Spalvota



CLARO MINI
600 × 500 mm
h = 90 mm

Maksimalus skalbimo mašinos gylis 370 mm

Praustuvas neturi persipylimo



max. 370

Akmens masės praustuvo komplektas*

245

365

KICLAMISIF/xx

Papildomai:

Muilinė (papildomai) balta/spalvota

40

60

DEIZTCLAMI/xx

* Komplekte: praustuvas su muilinė, sifonas ir laikikliai (2vnt., balti)

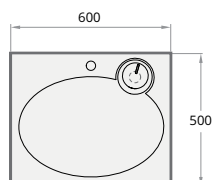

Praustuvų laikikliai

CLARO

600 × 600 mm
h = 90 mm

Maksimalus skalbimo mašinos gylis 470 mm

Praustuvas neturi persipylimo



max. 470

Akmens masės praustuvo komplektas*

255

355

KICLASIF/xx

Papildomai:

Muilinė (papildomai) balta/spalvota

40

60

DEIZTCLA/xx

* Komplekte: praustuvas su muilinė, sifonas ir laikikliai (2vnt., balti)

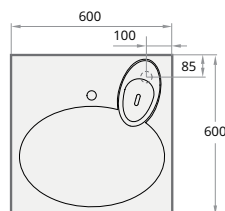

Praustuvų laikikliai

CLARO GRANDE

600 × 750 mm
h = 100 mm

Maksimalus skalbimo mašinos gylis 600 mm

Praustuvas neturi persipylimo



max. 600

Akmens masės praustuvo komplektas*

335

450

KICLAGRSIF/xx

Papildomai:

Muilinė (papildomai) balta/spalvota

40

60

DEIZTCLAGR/xx

* Komplekte: praustuvas su muilinė, sifonas ir laikikliai (2vnt., balti)

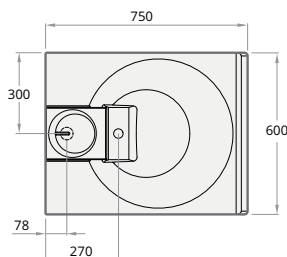

Praustuvų laikikliai

Pavadinimas

Aprašymas

Kaina EUR

Art. NR.

Balta

Spalvota

Balta / Spalvota



DO 22
 ø 220 mm
 h = 108 mm
 Praustuvą statomas ant stalviršio, be persipylimo

Silkstone® praustuvą*	120	140	IDOS/xx
Silkstone® lentynėlė po praustuviu DO 22**	175	195	IDOPS/xx
Medinė (ąžuolas) lentynėlė po praustuviu DO 22**	165		IDOPK

** Lentynėlėje paruoštos skylės tvirtinimui prie sienos

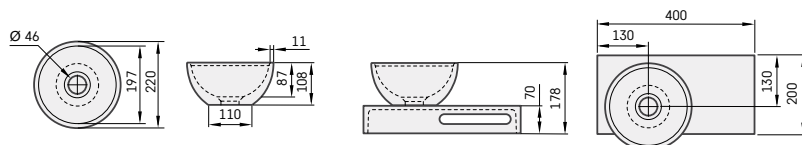

DO 25
 ø 250 mm
 h = 120 mm
 Praustuvą statomas ant stalviršio, be persipylimo

Akmens masės praustuvą*	130	170	ID025/xx
Silkstone® praustuvą*	150	170	IDOS25/xx
GRAPHITE praustuvą*		200	IDOS25/01

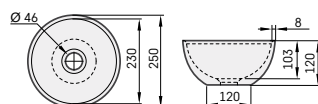

DO 28
 ø 280 mm
 h = 120 mm
 Praustuvą statomas ant stalviršio, be persipylimo

Akmens masės praustuvą*	150	200	ID028/xx
Silkstone® praustuvą*	170	200	IDOS28/xx
GRAPHITE praustuvą*		230	IDOS28/01

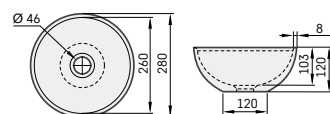

RE A/D
 400 × 210 mm
 h = 140 mm
 Praustuvą be persipylimo

Silkstone® praustuvą (kairė / dešinė pusė)	195		IRES/A/00; IRES/D/00
--	-----	--	----------------------

Praustuve paruoštos skylės varžtams tvirtinimui ant sienos

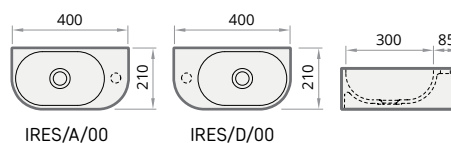

IRES/A/00

IRES/D/00



MI A/D
 400 × 210 mm
 h = 140 mm
 Praustuvą be persipylimo

Silkstone® praustuvą (kairė / dešinė pusė)	195		IMIS/A/00; IMIS/D/00
--	-----	--	----------------------

Praustuve paruoštos skylės varžtams tvirtinimui ant sienos

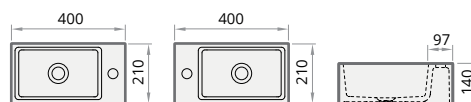

IMIS/A/00

IMIS/D/00



* Neužsidarantis dugno vožtuvas su Silkstone® dangteliu
 Neužsidarantis dugno vožtuvas su akmens masės dangteliu

* Papildomai:

Neužsidarantis dugno vožtuvas su Silkstone® dangteliu	60	70	DEIZSNOP/xx
Neužsidarantis dugno vožtuvas su akmens masės dangteliu	60	70	DKIZPBNOP/xx

Pavadinimas

Aprašymas

Kaina EUR
Balta Spalvota

Art. NR.
Balta / Spalvota



CLASSIC KV

800 × 800 mm
900 × 900 mm
1000 × 1000 mm
h = 165 mm

CLASSIC KV80 komplektas	245	KDPCLKV80/00
CLASSIC KV90 komplektas	275	KDPCLKV90/00
CLASSIC KV100 komplektas	325	KDPCLKV100/00
Papildomai - Sifonas TurboFlow, ø 90 mm	35	0205302

Komplektą sudaro: padėklas, panelis ir reguliuojamos kojelės



Sifonas TurboFlow,
ø 90 mm

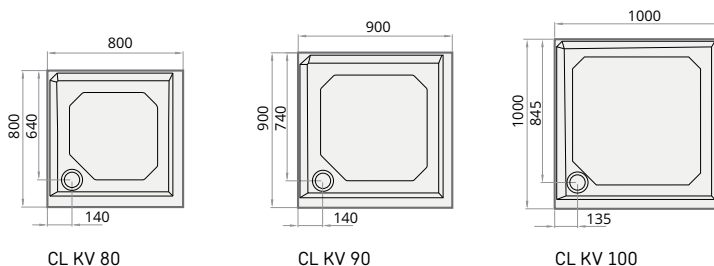

CLASSIC RO

800 × 800 mm
900 × 900 mm
1000 × 1000 mm
h = 165 mm

CLASSIC RO 80 R 550 komplektas	245	KDPCLRO80/00
CLASSIC RO 90 R 550 komplektas	275	KDPCLRO90R550/00
CLASSIC RO 90 R 500 komplektas	275	KDPCLRO90R500/00
CLASSIC RO 100 R 550 komplektas	345	KDPCLRO100/00
Papildomai - Sifonas TurboFlow, ø 90 mm	35	0205302

Komplektą sudaro: padėklas, panelis ir reguliuojamos kojelės

Sifonas TurboFlow,
ø 90 mm

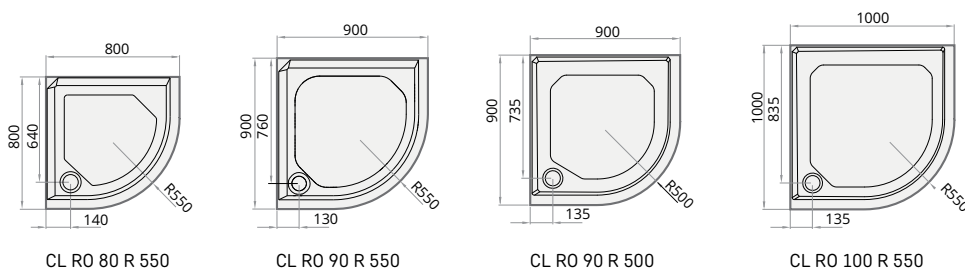

CLASSIC NEW

900 × 900 mm
h = 154 mm

CLASSIC NEW RO 90 R 550 komplektas	275	KDPCLNRO90/00
Papildomai - Sifonas TurboFlow, ø 60 mm	35	0205243

Komplektą sudaro: padėklas, panelis ir reguliuojamos kojelės



Sifonas TurboFlow,
ø 60 mm

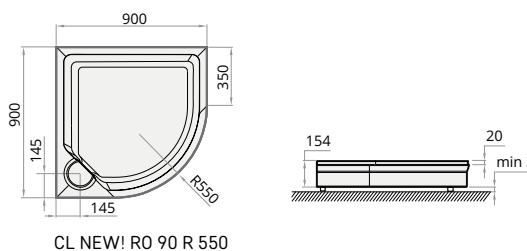

Pavadinimas **Aprašymas** **Kaina EUR** **Art. NR.**
 Balta Spalvota Balta / Spalvota



ART KV
 800 × 800 mm
 900 × 900 mm
 1000 × 1000 mm
 h = 135 mm

ART KV 80 komplektas	240	320	KDPARTKV80/xx
ART KV 90 komplektas	260	340	KDPARTKV90/xx
ART KV 100 komplektas	370	460	KDPARTKV100/xx
Papildomai - Sifonas TurboFlow, ø 90 mm	35		0205302

Komplektą sudaro: padėklas, panelis ir reguliuojamos kojelės

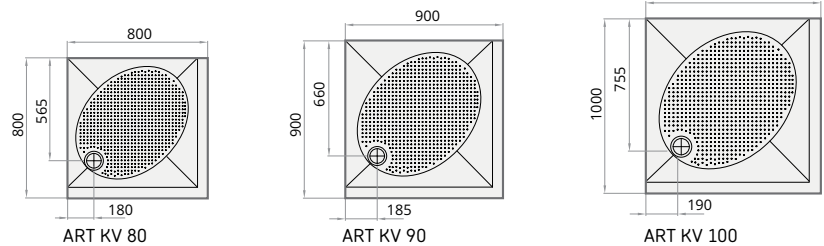

ART RO
 800 × 800 mm
 900 × 900 mm
 1000 × 1000 mm
 h = 135 mm

ART RO 80 R 550 komplektas	240	320	KDPARTRO80/xx
ART RO 90 R 550 4W komplektas	255	345	KDPARTRO90R550W/xx
ART RO 90 R 500 komplektas	255	345	KDPARTRO90R500/xx
ART RO 100 R 550 komplektas	370	460	KDPARTRO100/xx
Papildomai - Sifonas TurboFlow, ø 90 mm	35		0205302

Komplektą sudaro: padėklas, panelis ir reguliuojamos kojelės

Sifonas *TurboFlow*,
 ø 90 mm

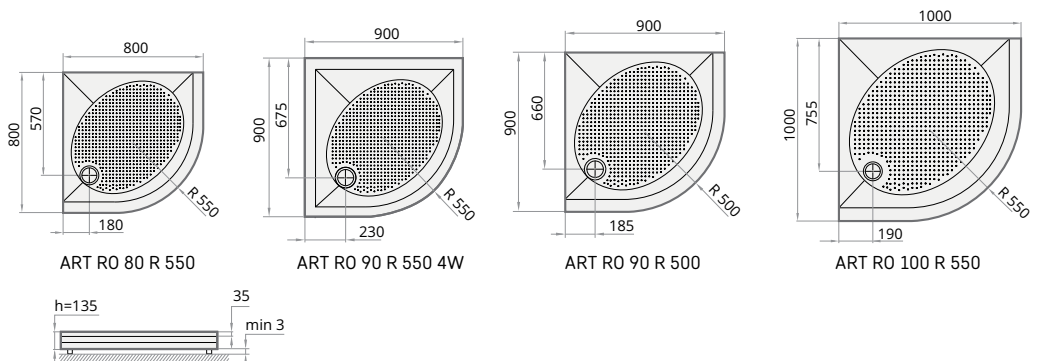

ART
 800 × 1200 mm
 900 × 1200 mm
 h = 135 mm

ART 80 × 120 komplektas	350	460	KDPART80X120/xx
ART 90 × 120 komplektas	380	480	KDPART90X120/xx
Papildomai - Sifonas TurboFlow, ø 90 mm	35		0205302

Komplektą sudaro: padėklas, panelis ir reguliuojamos kojelės

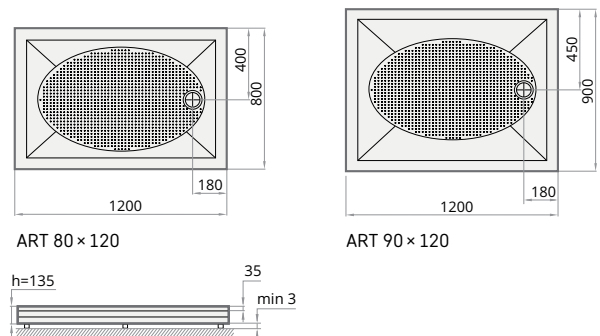

Pavadinimas

Aprašymas

Kaina EUR
Balta Spalvota

Art. NR.
Balta / Spalvota



LARGO 80 x 100

LARGO

800 x 1000 mm
800 x 1400 mm
800 x 1600 mm
800 x 1700 mm
900 x 1100 mm
h = 135 mm

LARGO 80 x 100 komplektas	340	440	KDPLARG80x100/00
LARGO 80 x 140 komplektas	410	500	KDPLARG80x140/00
LARGO 80 x 160 komplektas	470	570	KDPLARG80x160/xx
LARGO 80 x 170 komplektas	530	665	KDPLARG80x170/xx
LARGO NEW 90 x 110 komplektas*	380	475	KDPLARG90x110/xx
Papildomai - Sifonas TurboFlow, ø 90 mm	35		0205302

* Dušo padėklo LARGO NEW 90x110 paviršius lygus
Komplektą sudaro: padėklas, panelis ir reguliuojamos kojelės



LARGO 80 x 170

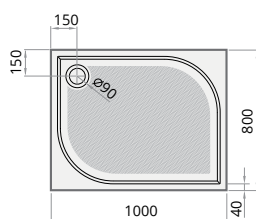

LARGO 80 x 100

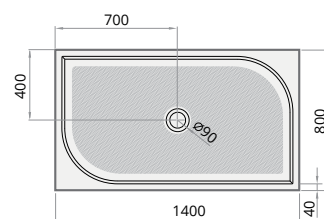

LARGO 80 x 140



LARGO NEW! 90 x 110*

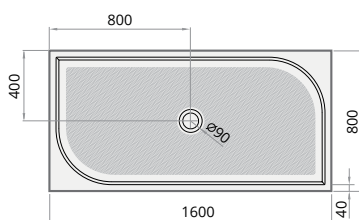

LARGO 80 x 160

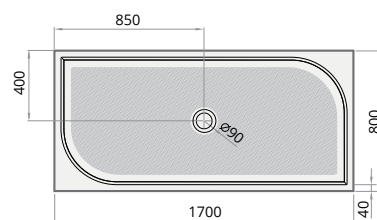

LARGO 80 x 170



Sifonas TurboFlow,
ø 90 mm

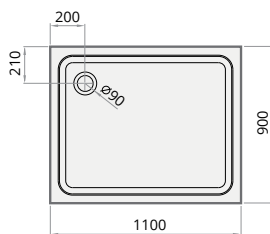

LARGO NEW! 90 x 110*

NAUJIENA!



LETTERA 80 x 100

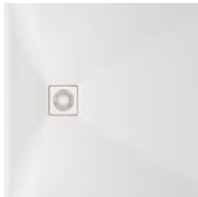

LETTERA KV 90

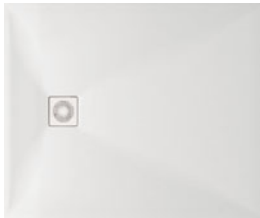

LETTERA 100 x 120



Sifonas HS1,
ø 90 mm



Lettera
sifono dangtelis
130x130mm

Pavadinimas

Aprašymas

Kaina EUR

Balta

Spalvota

Art. NR.

Balta / Spalvota

LETTERA

Akmens masės dušo padėklas, tekstūruotu ir matiniu paviršiumi.

800 x 1000 mm
800 x 1200 mm
900 x 900 mm
900 x 1000 mm
900 x 1200 mm
1000 x 1000 mm
1000 x 1200 mm

h = 30/
135 mm (su paneliu)

LETTERA 80 x 100 komplektas*	410	540	KDPLET80X100/xx
LETTERA 80 x 120 komplektas*	430	560	KDPLET80X120/xx
LETTERA KV 90 komplektas*	360	470	KDPLETKV90/xx
LETTERA 90 x 100 komplektas*	430	560	KDPLET90X100/xx
LETTERA 90 x 120 komplektas*	470	610	KDPLET90X120/xx
LETTERA KV 100 komplektas*	470	610	KDPLETKV100/xx
LETTERA 100 x 120 komplektas*	490	640	KDPLET100X120/xx

* Į komplektą įeina: dušo padėklas, sifonas, reguliuojamos kojelės, panelis ir dušo padėklo spalvos sifono dangtelis. Spalvas žr. p. 57.

LETTERA 80 x 100**	330	430	DPLET80X100/xx
LETTERA 80 x 120**	360	470	DPLET80X120/xx
LETTERA KV 90**	290	380	DPLETKV90/xx
LETTERA 90 x 100**	360	470	DPLET90X100/xx
LETTERA 90 x 120**	400	520	DPLET90X120/xx
LETTERA KV 100**	400	520	DPLETKV100/xx
LETTERA 100 x 120**	420	550	DPLET100X120/xx

** Dušo padėklas su atitinkamos spalvos sifono dangteliu. Spalvas žr. p. 57.

Papildomai:

LETTERA sifono dangtelis iš nerūdijančio plieno, matinis baltas	25	DKDPLET/00
LETTERA sifono dangtelis iš nerūdijančio plieno, matinis juodas	35	DKDPLET/01
LETTERA sifono dangtelis iš nerūdijančio plieno, pusiau matinis metalas	35	DKDPLET/02
Sifonas LETTERA 90 mm	35	HS1

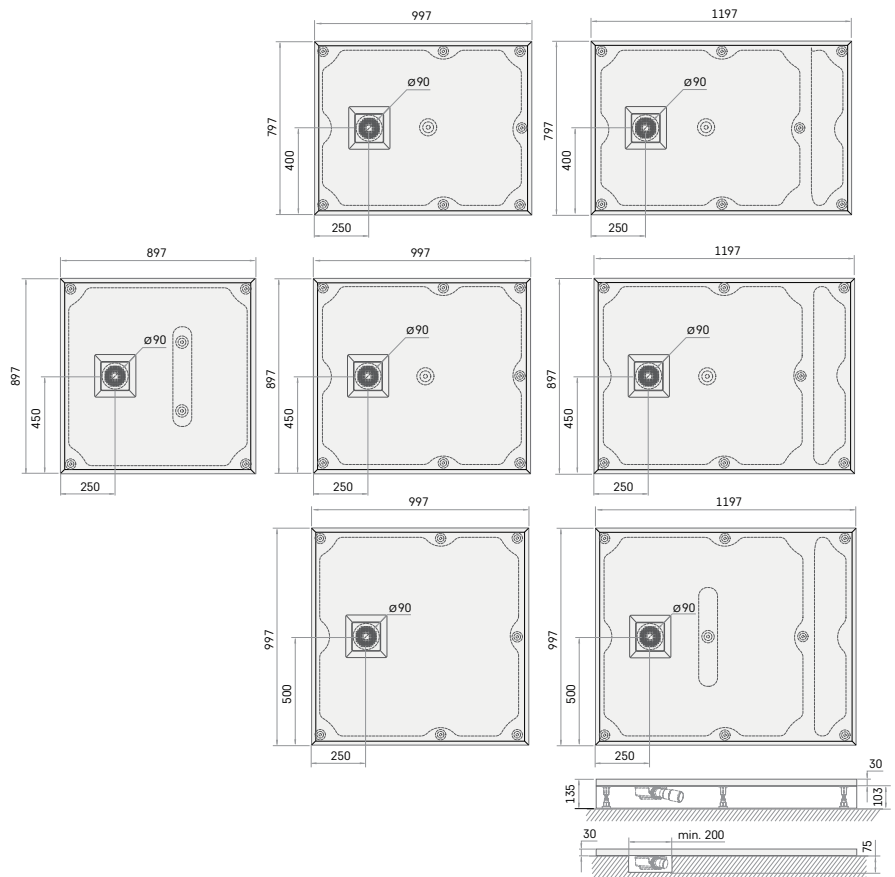

Kaina CRAFT padėklo

Medžiaga	Plotis (W), mm	Ilgis (L), mm									
		900-1000	1001-1100	1101-1200	1201-1300	1301-1400	1401-1500	1501-1600	1601-1700	1701-1800	
Akmens masė Baltas, h=35 mm	800	440	480	520	570	610	650	700	740	780	
	801-900	490	530	590	640	690	730	780	830	880	
	901-1000	540	600	650	700	760	820	-	-	-	
	Papildomai:										
	Panelis, h = 100 mm**	60									
Spalvotas padėklas***	270										
Sifonas TurboFlow, ø 90 mm	35 (Art. NR. 0205302)										
Silkstone®** Baltas, h=35 mm	800	740	810	890	960	1030	1100	1220	1250	1320	
	801-900	830	910	1000	1080	1160	1240	1315	1400	1480	
	901-990	930	1020	1100	1200	1280	1370	-	-	-	
	Papildomai:										
	Panelis, h = 110 mm**	110									

- * Sifonas komplekte. Sifono dangtelis iš Silkstone®
- ** Panelis gaminamas tik stačiu kampu
- *** Jei padėklas spalvotas, panelis taip pat spalvotas

Kojelės komplekte. Briauny nupjovimai ir kampų išpjovimai įskaičiuoti į kainą. Leistinas ilgio ir pločio neatitikimas ±3 mm. Prie užsakymo būtina pridėti "CRAFT padėklo užsakymo formą".

CRAFT (Made to Measure koncepcija)

900-1800 x 800-1000 mm*
h = 35 / h = 135/145 mm (su paneliu)

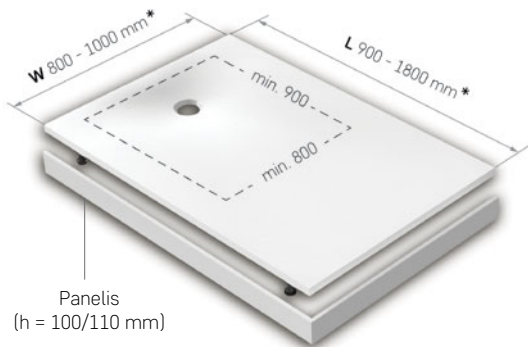

Sifonas akmens masės padėklui, dangtelis chromuotas (užsakomas papildomai)



Sifonas TurboFlow ø 90 mm

Sifonas Silkstone® padėklui, dangtelis baltas (yra komplekte)



Sifonas Viega Tempoplex Plus ø 90 mm*

Padėklo nupjovimo galimybių pavyzdžiai:



Jei dušo padėklo kraštinės nelygios, tada W ir L kainų lentelėje skaičiuojama kaip parodyta paveikslėlyje

Papildoma informacija:

1. Kad užtikrinti padėklo patvarumą, visi CRAFT dušo padėklai turi papildomą sustiprinimą aplink sifoną. Tai reiškia, kad jei padėklas montuojamas be kojelių, grindyse turi būti padarytas įgilinimas.

2. Atsižvelgiant į dušo padėklo CRAFT gamybos specifiką, dėl formos perkryčio gali atsirasti tiesaus paviršiaus nukrypimai

Akmens masės padėklo išmatavimai:

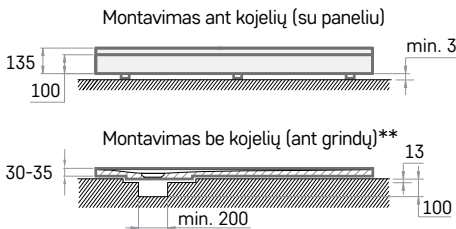
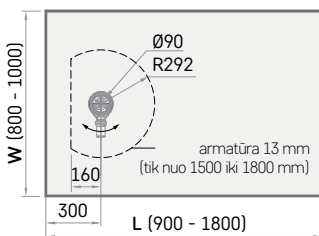

Silkstone padėklo išmatavimai:

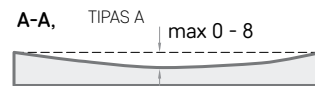
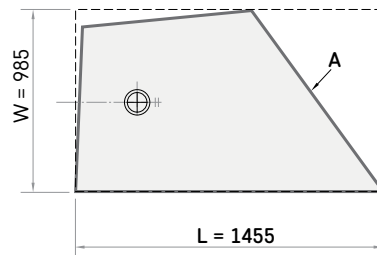
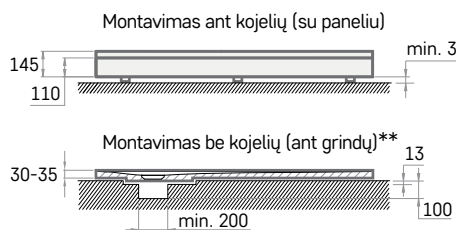
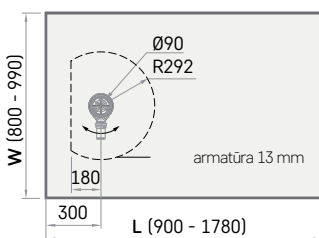

** tarp padėklo ir paviršiaus, ant kurio jis montuojamas, būtina turi būti 3 mm polipropilenas

CRAFT PADĖKLO UŽSAKYMO FORMA (Made to Measure)

1. Medžiaga:

- akmens masė Silkstone®

2. Spalva:

- baltas spalvotas*, (spalvos pavadinimas): _____

*Spalvotas gali būti tik akmens masės dušo padėklas

3. Padėklo brėžinys:

- a) paskaitykite, kaip rekomenduojama nustatyti reikiamus išmatavimus;
 b) matuokite toje vietoje, kur bus montuojamas padėklas;
 c) nubraižykite padėklo brėžinį languotoje zonoje:
 - dušo padėklo perimetras turi tilpti į languotą zoną,
 - langelio dydis – 50x50 mm,
 - nurodykite visų dušo padėklo kraštinių išmatavimus languotoje zonoje (žr. pavyzdį dešinėje)

4. Nurodykite padėklo briaunas, kurios glausis prie sienos

5. Nurodykite padėklo briaunas, prie kurių bus panelis

6. Nurodykite dušo padėklo montavimo tipą:

- Montavimas ant kojelių Montavimas be kojelių

7. Nurodykite dušo padėklo formą:

- Stačiakampis (kampų brėžinyje nurodyti nereikia)
 Netaisyklingos formos

8. Pastabos:

Kaip atlikti matavimus?

1. Išmatavimai turi būti:

- nurodyti milimetrais
- išmatuoti padėklo statymo aukštyje
- kai sienos pilnai paruoštos (su apdaila)

2. Būtina patikrinti, ar sienos lygios, kad išvengtų nesklandumų montuojant padėklą

Brėžinio pavyzdys:

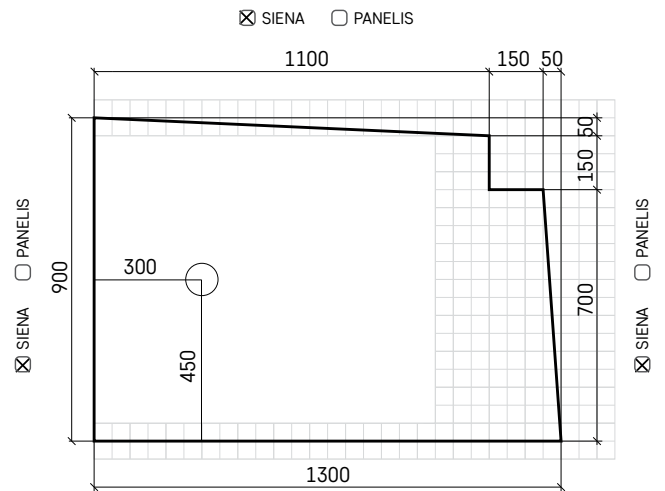

- SIENA PANELIS
- Brėžinio matmenys yra šie: SIENOS MATMENYS
 DUŠO PADĖKLIO MATMENYS

Jei padėklas bus montuojamas į nišą, iš ilgio ir pločio reikia atimti po 3 mm

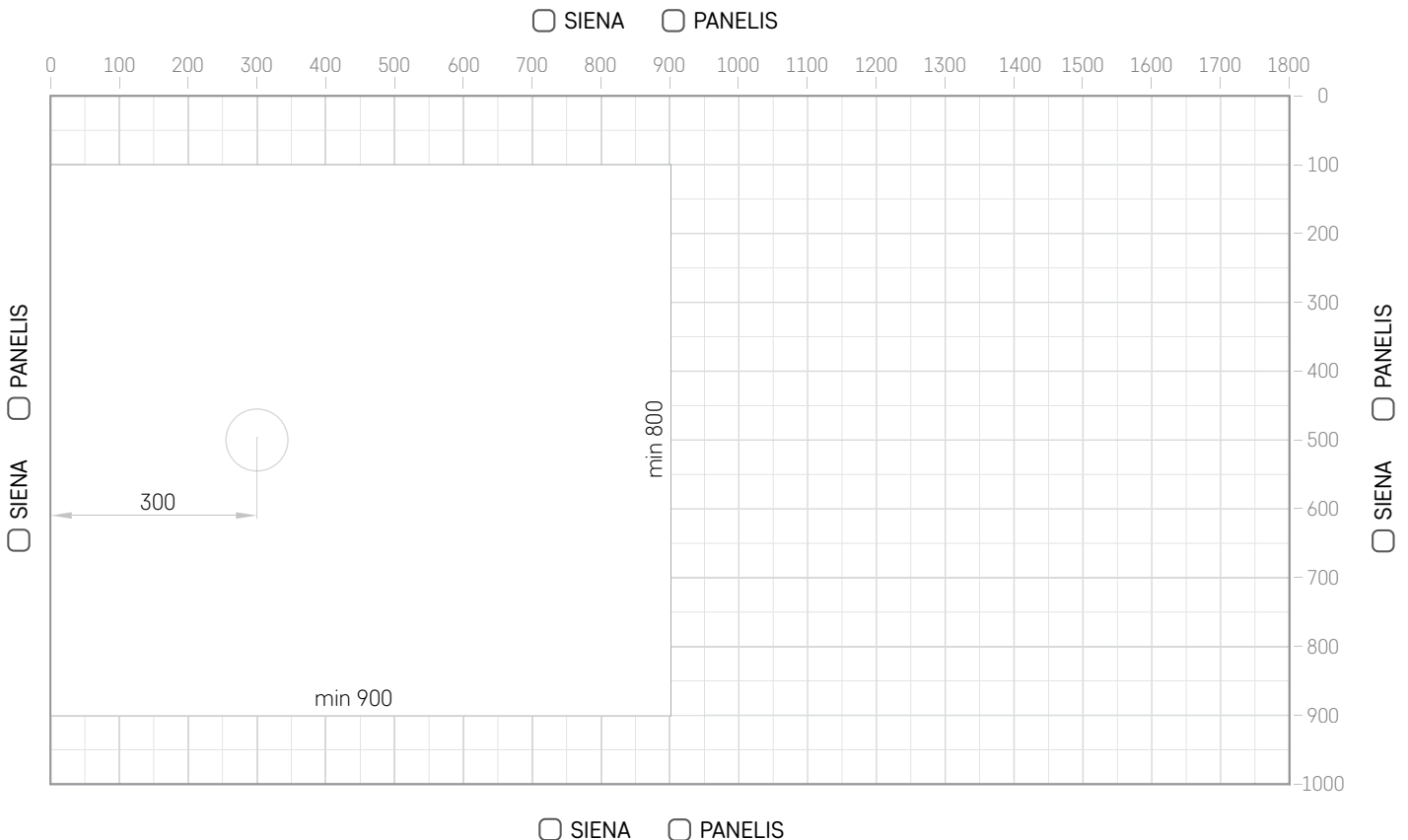

VONIOS DECO SHAPE BRĖŽINIO REKOMENDACIJOS

Kiekviena vonia DECO SHAPE yra unikali ir gaminama pagal kliento pateiktą brėžinį

Kaip atlikti matavimus

1. Išmatavimai turi būti:
 - nurodyti milimetrais;
 - išmatuoti vonios statymo aukštyje;
 - kai sienos pilnai paruoštos (su apdaila).
2. Būtina patikrinti, ar sienos lygios, kad vonia priglustų prie sienos

Kaip paruošti vonios brėžinį

1. Pažiūrėkite į *Vonios brėžinio pavyzdys*
2. Išmatuokite vietą, kur stovės vonia
3. Pieštuku nubrėžkite vietą, skirtą voniai piešinyje. Maksimalūs vonios išmatavimai, sienos – viena ar dvi lauko kraštinės (jei vonia stovės kampe)
4. Iškirpkite vonią iš paveikslėlio. Minimalūs vonios išmatavimai pagal punktyrinę liniją ir uždėkite ant paveikslėlio. Maksimalūs vonios išmatavimai voniai skirtoje vietoje. Bandykite įvairius variantus, kol rasite norimą vietą, tada vonią priklijuokite toje vietoje.
5. Patikrinkite vonios kraštų formą, nepamirškite numatyti vietos maišytuvui ir įsitikinkite, kad vandens privedimas ir nutekėjimas galimi tose vietose, kurias numatėte.
6. Nurodykite visus išmatavimus pagal paveikslėlį *Vonios brėžinio pavyzdys*

Vonios brėžinio pavyzdys

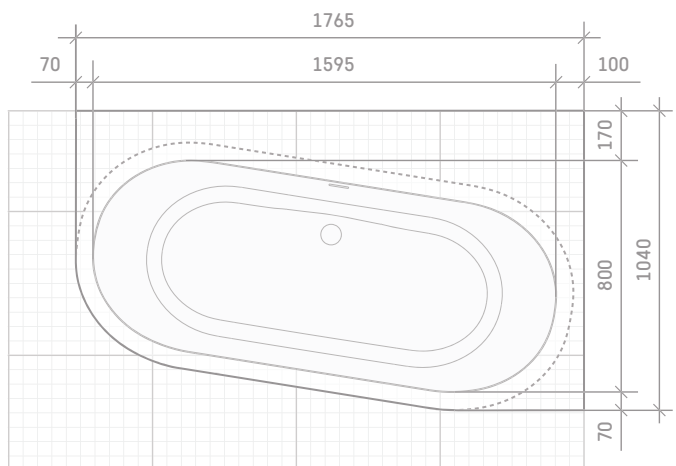

7. Brėžinyje nurodykite maišytuvų skylių diametrą ir vietą
8. Nurodykite stalviršio spalvą: _____

Maksimalūs vonios išmatavimai

2500 × 1275 mm; 1 langelis = 50 × 50 mm

□ = 50 × 50 mm



Minimalūs vonios išmatavimai (punktyrinė linija) 1660 × 750 mm

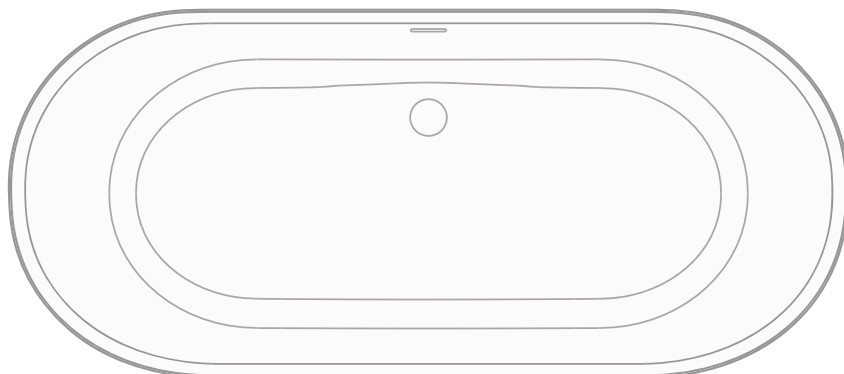

PREKĖS KODO SUDARYMAS UŽSAKYME

Prekės kodo sudarymo pavyzdys voniai TRE 170

Komplektacija: dešinės pusės vonia, aukštas panelis, spalva GLOSSY SILVER

1. Randame vonios kodą:

VATREGR/D/xx - dešinės pusės vonia (vietoj xx nurodome spalvą ir skliausteliuose – spalvos pavadinimą)

PATREGRA/D/xx - aukštas dešinės pusės panelis (vietoj xx nurodome spalvą ir skliausteliuose – spalvos pavadinimą)

2. Užsakyme rašome:

VATREGR/D/01 (GLOSSY SILVER) + PATREGRA/D/01 (GLOSSY SILVER)

Prekės kodo sudarymo pavyzdys voniai VARIO L AD

Komplektacija: 1660 mm vonia, sifonas chromas (žalvarinis),

2 užapvalinti kampai (A, D), spalva – vidus baltas, išorė GLOSSY GREY

1. Randame vonios kodą:

VAVARLAD/xx - vonia (vietoj xx nurodome spalvą ir skliausteliuose – spalvos pavadinimą)

SIFVWARM/H - sifonas chromas (žalvarinis)

2. Užsakyme rašome:

VAVARLAD/01 (GLOSSY GREY / GLOSSY ALPINE WHITE) + SIFVWARM/H

Žymėjimai “/”:

Vietoj **xx** nurodome spalvą ir skliausteliuose – spalvos pavadinimą:

00 – Glossy Alpine White (balta)

01 – kita spalva (ne balta)

Silkstone® ir GRAPHITE gaminiams keičiame xx spalvos kodą į gaminio spalvą:

00 – Matte White (balta)

01 – GRAPHITE

02 – tonuotas Silkstone® skirtas Made to Measure gaminiams (žr. p.58)

03 – Matte Grey

04 – Matte Caffelatte

A - kairė pusė

D - dešinė pusė

SVARBU! Pažymėkite informaciją apie pasirinktą vonios spalvą: vienos spalvos ar dviejų spalvų (žr. pavyzdį dešinėje).

SPALVŲ GAMA AKMENS MASĖS GAMINIAMS

Gaminio tipas	Gaminio pavadinimas	GLOSSY ALPINE WHITE (baltas)	SPALVŲ PALETĖ*						
			CITY		JUICY		GRANITE		
			MONO**	DUO***	MONO	DUO	MONO	DUO	
Vonios	AMORE	+	FOG, CLAY						
	BELLA, BELLA OVO	+	FOG, CLAY						
	BEL CANTO	+		+		+		+	+
	STEP	+		+		+		+	+
	VICTORIA	+		+		+		+	+
	VARIO M / L / XL	+		+		+		+	+
	QUADRO, QUADRO WALL / CORNER	+	FOG, CLAY						
	STORIA	+	FOG, CLAY						
	PERLA 145, PERLA 160, PERLA 175	+	FOG, CLAY						
	UNO 150 / UNO 170 / TRE 150 / TRE 170	+		+		+		+	+
	VERSO	+		+		+		+	+
Praustuvai	AMORE	+	FOG, CLAY						
	BELLA	+	FOG, CLAY						
	ROUND ON	+	+	+	+	+			
	QUADRO	+	FOG, CLAY						
	VICTORIA (kojos tik GLOSSY ALPINE WHITE)	+	+		+			+	
	VARIO	+		+		+		+	
	ORGANIC IN, ROUND IN, OVO IN	+	+		+			+	
	LONG STEP kolekcija	+	+		+			+	
	LOTO MINI / LOTO kolekcija	+	+		+			+	
	Made to Measure praustuvai	+	+		+			+	
	SAMBA 55/ SAMBA 70	+	+		+			+	
	STEP MINI / STEP	+	+		+			+	
	BETA, DELTA	+	+		+			+	
	DO 25, DO 28	+	FOG, CLAY						
CLARO kolekcija****	+	+		+			+		
Dušo padėklai	CLASSIC	+							
	ART	+	+		+			+	
	CRAFT	+	+		+				
	LARGO	+	+		+			+	
	LETTERA		TEXTURED ALPINE WHITE	TEXTURED: FOG, CLAY GREY, SMOKE					

* CITY (GLOSSY GREY / GLOSSY FOG / GLOSSY SMOKE/ GLOSSY BLACK/ GLOSSY CLAY);

DĖMESIO! Spalva GLOSSY BLACK galima tik DUO (dvispalvei) voniai, o praustuvarns ir dušo padėklams ši spalva negalima.

JUICY (GLOSSY BERRY / GLOSSY MANDARINE / GLOSSY APPLE / GLOSSY PLUM (spalvos negalimos dušo padėklams)

GRANITE (GLOSSY GOLD, GLOSSY SILVER, GLOSSY GALAXY, GLOSSY CASHMERE).

** MONO – vienspalvė vonia;

*** DUO – dviejų spalvų vonia, vidus visada GLOSSY ALPINE WHITE, išorė – pasirinktos spalvos.

**** Kolekcija CLARO – mullinė baltam praustuviui – pasirinktos spalvos

Individualūs atspalviai, spalvos ir jų kombinacijos galimos tik suderinus su gamintoju ir ne visais atvejais.

SPALVŲ GAMA SILKSTONE® GAMINIAMS

Gaminio tipas	Gaminio pavadinimas	SPALVŲ PALETĖ							
		Matte White	GRAPHITE	Matte Caffelatte	Matte Grey	Matte Shadow	Matte Desert	Matte Night	Matte Cemento
MTM koncepcijos gaminiai	Made to Measure praustuvų stalviršiai*	+				+	+	+	+
	Made to Measure praustuvų ON-TOP stalviršiai	+	+			+	+	+	+
	CRAFT DUŠO PADĖKLAS	+							
	DECO SHAPE vonia (tonuotas tik stalviršis)	+				+	+	+	+
	DECO SHAPE RE vonia (tonuotas tik stalviršis)	+				+	+	+	+
	DECO SHAPE RE A/D vonia (tonuotas tik stalviršis)	+				+	+	+	+
	FLOW	+							
	Made to Measure Silkstone lentynėlės	+				+	+	+	+
	Made to Measure sieniniai paneliai	+				+	+	+	+
Vonios	BELLA, BELLA OVO	+	+	+	+				
	FELICE	+	+	+	+				
	QUADRO	+	+	+	+				
	INFINITY (spalvoti tik šoniniai paneliai)	+		+	+				
	AMORE	+	+	+	+				
	DOLCE	+	+						
	PERLA 145, PERLA 160, PERLA 175	+	+	+	+				
	DECO NUDO, DECO RIM	+	+	+	+				
	VICTORIA (kojos GRAPHITE)	+							
	DECO WALL	+	+	+	+				
DECO CORNER (tonuotas tik stalviršis)	+		+	+					
Praustuvai	BELLA	+	+	+	+				
	FELICE	+	+	+	+				
	INFINITY 80, INFINITY 60	+		+	+				
	AMORE	+	+	+	+				
	QUADRO	+	+	+	+				
	ROUND ON	+	+	+	+				
	PERLA	+	+	+	+				
	DECO	+	+	+	+				
	OVO IN	+	+	+	+				
	ROUND IN	+	+	+	+				
	OPUS IN	+	+	+	+				
	DO 22, Lentynėlė DO 22 praustuvui	+		+	+				
	DO 25, DO 28	+	+	+	+				
RE, MI	+								

* Dubuo visada Matte White

SIA „PAA“ IŠPLĒSTINĒS GARANTIJOS TAISYKLĒS

Nuo 1993 m. SIA „PAA“ (toliau – PAA) gamina vonias, praustuvus ir dušo padēklus. PAA gamykla yra Latvijoje (Europos Sąjungoje). PAA produkcija yra gaminama iš kokybiškų medžiagų, atitinkančių ES standartus. Tinkamai prižiūrimus gaminius galima naudoti kelias dešimtis metų, todėl PAA suteikia 10 metų garantiją.



Garantijos sąlygos:

1. PAA suteikia garantiją, kad jos gaminiai – vonios, dušo padėklai ir praustuvai (toliau – gaminiai) yra visiškai funkcionalūs, išlaiko formą ir spalvą, jų danga nenusilupa, ant jų neatsiranda įtrūkimų ir pūslių (toliau – defektai):
 - a. 10 metų nuo įsigijimo datos, neatsižvelgiant į įrengimo datą, jei gaminys naudojamas namų ūkio sąlygomis;
 - b. 2 metus nuo įsigijimo datos, jei gaminys naudojamas komerciniame ar visuomeninės paskirties objekte (pvz.: restoranuose, biuruose, švietimo įstaigose, viešbučiuose, apartamentų arba sporto kompleksuose ir kt.).
2. PAA suteikia:
 - a. 4 metų garantiją masažo sistemos detalėms, jei vonią ir masažo sistemą įrengė įgaliotasis PAA atstovas;
 - b. 2 metų garantiją masažo sistemos detalėms, apsaugos nuo vandens perpylimo dalims, paneliams, armatūrai, medinėms dalims ir kitiems priedams.
3. Visi PAA gaminiai turi CE ženklą ir atitinka ES saugumo, sveikatos ir aplinkos apsaugos reikalavimus.
4. Nustačius gaminio defektą, kuris atitinka šios garantijos taisykles ir sąlygas, po reikiamos apžiūros gaminys sutaisomas arba pakeičiamas. Pakaitinio gaminio savybės (medžiaga, dydis, spalva ir kt.) atitiks originalų gaminį, o jei tai bus neįmanoma dėl nutrauktos gamybos – tokiu atveju PAA pakeis gaminį kitu, atitinkančiu prieš tai buvusio gaminio charakteristikas.
5. PAA garantija negalioja:
 - a. jei gaminio pažeidimą padarė trečioji šalis arba savininkas transportavimo, įrengimo, priežiūros teikimo ar remonto metu (išskyrus atvejus, kai įrengimo, priežiūros ar remonto paslaugas teikė PAA įgaliotas asmuo);
 - b. jei gaminio pažeidimą sąmoningai ar nesąmoningai padarė savininkas dėl netinkamo saugojimo ar naudojimo (pvz.: dėl gamtos sąlygų, intensyvios UV spinduliuotės, terminio šoko, atsirandančio į šaltą vonią įpylus karštesnio nei 60°C vandens, cheminių ar mechaninių pažeidimų ir kt.);
 - c. jei gaminys yra savavališkai bet koku būdu modifikuotas;
 - c. jei savininkas nepaisė įrengimo ir naudojimo instrukcijų nurodymų;
 - d. jei defektų atsirado dėl išorinių veiksnių, nepriklausančių nuo PAA kontrolės (pvz.: elektros tiekimo sutrikimų, prastos vandens kokybės, termostato vožtuvo gedimų, žaibo, gaisro, potvynio ir kt.).
6. PAA garantija negalioja:
 - a. natūraliam gaminio nusidėvėjimui (pvz.: paviršiaus dangos nusidėvėjimui, įbrėžimams, įspaudimams, spalvos pasikeitimui dėl UV spindulių, nusidėvėjusioms tarpinėms, vonios pagalvėms ir kt.);
 - b. nedideliams gaminio paviršiaus pasikeitimams, būdingiems natūraliam akmeniui ir nedarantiems įtakos jo struktūriniam vientisumui;
 - c. nelygumams, kurie nėra matomi ir nedaro įtakos gaminio naudojimui, apatinėje gaminio pusėje.
7. PAA rekomenduoja patikėti gaminių įrengimą PAA įgaliotajam atstovui ar kitam profesionaliam santechnikos paslaugų teikėjui.
8. PAA turi teisę nežymiai keisti gaminio išvaizdą ir konstrukciją. Leidžiamas ilgio ir pločio nuokrypis yra +/-5 mm iki 1 m ir +/-10 mm daugiau nei 1 m gaminio kraštinei.
9. Kreipdamasis dėl garantijos, pirkėjas privalo pateikti galiojantį prekės įsigijimo dokumentą ir (arba) PAA garantinį taloną.
10. Visas transportavimo ir įrengimo išlaidas, susijusias su gaminio pakeitimu pagal šią garantiją, padengia savininkas.
11. Įsigydamas gaminį, savininkas sutinka, kad PAA neprisiima atsakomybės už pažeidimų dydį, viršijantį prekės įsigijimo dokumente nurodytą sumą. PAA neprisiima atsakomybės už nuostolius, nenumatytus šioje garantijoje:
 - a. įskaitant atsakomybę už gaminį, kuris netinkamas naudoti, prarastą pelną, verslo veiklos nuostolius, savininko patirtus nepatogumus ar moralinę žalą, bet tuo neapsiribojant;
 - b. netiesioginius ir tarpininkavimo nuostolius ir baudas, susijusias su gaminio pažeidimais, iš trečiųjų šalių.

VIETA PASTABAI:

